

**DIGITAL CAMERA/APPAREIL PHOTO NUMÉRIQUE
DIGITALKAMERA/CÁMARA DIGITAL****C-40ZOOM/D-40ZOOM****BASIC MANUAL**

- Before using your camera, read this manual carefully to ensure correct use.
- We recommend that you take test shots to get accustomed to your camera before taking important photographs.
- These instructions are only for quick reference. For more details on the functions described here, refer to the software CD's instructions on CD-ROM.

ENGLISH

MANUEL DE BASE

- Avant d'utiliser votre appareil photo, veuillez lire attentivement ce mode d'emploi, de manière à obtenir les meilleurs résultats possibles.
- Avant d'effectuer des prises de vues importantes, nous vous conseillons par ailleurs de faire quelques essais afin de vous familiariser avec le maniement de l'appareil photo.
- Ces instructions ne sont que pour une référence rapide. Pour plus de détails sur les fonctions décrites ici, se référer aux instructions du CD logiciel sur le CD-ROM.

FRANÇAIS

EINFACHE ANLEITUNG

- Bitte lesen Sie vor Gebrauch dieser Kamera sorgfältig diese Bedienungsanleitung, um optimale Ergebnisse beim Fotografieren zu erzielen.
- Wir empfehlen, vor wichtigen Aufnahmen Probeaufnahmen durchzuführen, um sich mit der Bedienung und den Funktionen der Kamera vertraut zu machen.
- Diese Kurzanleitung dient dem ersten Kennenlernen Ihrer Kamera. Eine ausführliche Beschreibung der hier aufgeführten Funktionen finden Sie in der Bedienungsanleitung auf der CD-ROM.

DEUTSCH

MANUAL BÁSICO

- Antes de usar su cámara lea este manual detalladamente para asegurar el uso correcto.
- Nosotros le recomendamos que tome fotografías de prueba para familiarizarse con su cámara antes de tomar fotografías importantes.
- Estas instrucciones son sólo de referencia rápida. Para más detalles acerca de las funciones aquí descritas, refiérase a las instrucciones del CD del software en el CD-ROM.

ESPAÑOL

Thank you for purchasing an Olympus digital camera. Before you start to use your new camera, please read these instructions carefully to enjoy optimum performance and a longer service life. Keep this manual in a safe place for future reference.

For customers in Europe



"CE" mark indicates that this product complies with the European requirements for safety, health, environment and customer protection. "CE" mark cameras are intended for sales in Europe.

For customers in North and South America

For customers in USA

Declaration of Conformity

Model Number : C-40ZOOM/D-40ZOOM

Trade Name : OLYMPUS

Responsible Party : Olympus America Inc.

Address : 2 Corporate Center Drive, Melville, New York
11747-3157 U.S.A.

Telephone Number : 631-844-5000

Tested To Comply With FCC Standards
FOR HOME OR OFFICE USE

This device complies with Part 15 of the FCC rules. Operation is subject to the following two conditions:

- (1) This device may not cause harmful interference.
- (2) This device must accept any interference received, including interference that may cause undesired operation.

For customers in Canada

This Class B digital apparatus meets all requirements of the Canadian Interference-Causing Equipment Regulations.

Trademarks

- IBM is a registered trademark of International Business Machines Corporation.
- Microsoft and Windows are registered trademarks of Microsoft Corporation.
- Macintosh is a trademark of Apple Computer Inc.
- All other company and product names are registered trademarks and/or trademarks of their respective owners.
- The standards for camera file systems referred to in this manual are the "Design Rule for Camera File System/DCF" standards stipulated by the Japan Electronics and Information Technology Industries Association (JEITA).

CONTENTS/TABLE DES MATIÉ/INHALT/CONTENIDO

ENGLISH.....	2
FRANÇAIS	46
DEUTSCH	90
ESPAÑOL	134

CONTENTS



NAMES OF PARTS	4
HOW TO USE THIS MANUAL	15
GETTING STARTED	16
SHOOTING BASICS	19
ADVANCED SHOOTING	32
PLAYBACK	34
PRINT SETTINGS	38
TRANSFERRING PICTURES TO A COMPUTER	40
OPTIONAL ACCESSORIES	41
ERROR CODES	42
SPECIFICATIONS	44

These instructions are only for quick reference. For more details on the functions described here, refer to the software CD's instructions on CD-ROM.

NAMES OF PARTS

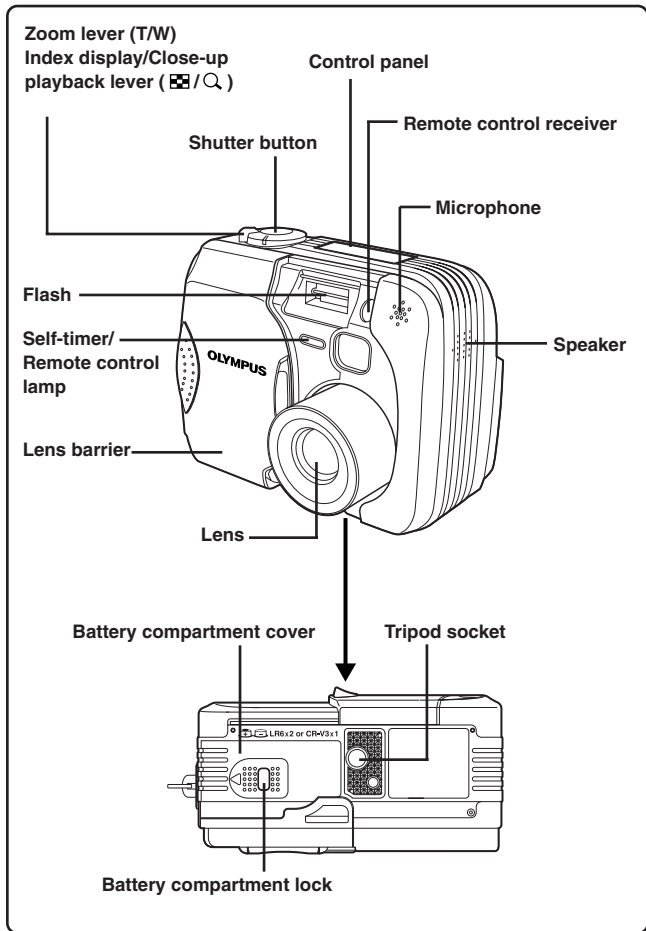
Camera



Macro/Spot button ( / )

Protect button ()

Rotation button

Mode dial

( ,  ,  ,  , )

( ,  , **A/S/M/P**)

Remote control receiver

Flash mode button ()

Erase button ()

Viewfinder

Monitor

Monitor button

()

Card access lamp

Card cover

OK/Menu button

Manual focus button ()

Arrow pad

(   )

Strap eyelet

(refer to the
"Quick-start guide"
included in the
package.)

Connector cover

Multi connector (USB, A/V OUT)

DC-IN jack

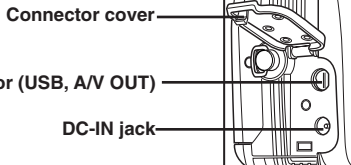
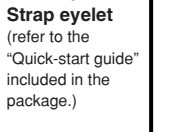
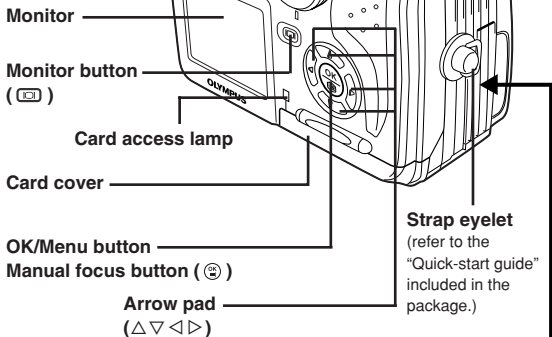
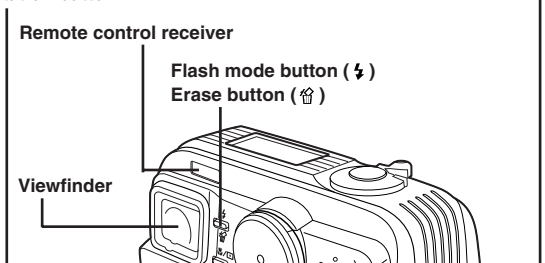

NAMES OF PARTS

Viewfinder indications

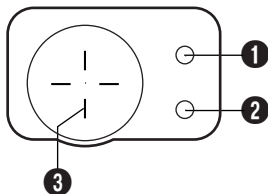

1 Orange lamp

- In some situations, this lamp lights up when you press the shutter button halfway. This indicates that the flash will then fire when the picture is taken.
- Lights during movie recording.
- Blinks if the flash is required and the flash is turned off.
- When this lamp blinks just after you change from the flash override mode to another mode or after you shoot with the flash, it means that the flash is recharging. Wait until the lamp stops blinking, then press the shutter button.

2 Green lamp

- When you press the shutter button down halfway to lock focus and exposure, this lamp lights. If the subject is out of focus, the lamp blinks.
- Blinks if taking next shot is not possible, such as when the camera is processing pictures you have just shot or when there is no space available on the card.
- Blinks when there is a problem with the card.

3 AF target mark

- Place this on the subject.

Control panel indications

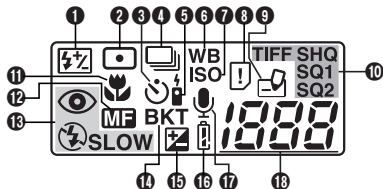

- 1 Flash intensity control**
 - Displayed when the amount of the light emitted by the flash is adjusted.
- 2 Spot metering mode**
 - Displayed when the Spot metering mode is set.
- 3 Self-timer**
 - Displayed when the self-timer is activated.
- 4 Sequential shooting**
 - Displayed when the drive mode is set to Sequential shooting or AF Sequential shooting.
- 5 Remote control**
 - Displayed when remote control shooting is activated.
- 6 White balance**
 - Displayed when the White balance is set to any mode except AUTO.
- 7 ISO**
 - Displayed when the ISO is set to any mode except AUTO.
- 8 Card error**
 - When the power is turned on, the camera checks the card. If there is a problem with the card, this indication appears.
- 9 Card writing**
 - Displayed when recorded pictures are being written to a card.
- 10 Record mode (TIFF, SHQ, HQ, SQ1, SQ2)**
 - Displays the record mode. If SHQ or HQ is set to ENLARGE SIZE, the corresponding indication blinks.
- 11 Macro mode**
 - Displayed when the macro mode is engaged.
- 12 Manual Focus**
 - Displayed when locking focus using the Manual focus function.

NAMES OF PARTS

Control panel indications (Cont.)

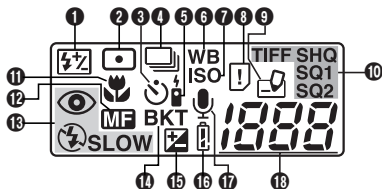

13 Flash mode

- Displayed when the flash mode is selected by pressing the (flash mode) button.

No indication: Auto-flash

: Red-eye reduction flash

: Fill-in flash

SLOW: Slow synchronization flash

: Off (flash override)

14 Auto-bracket

- Displayed when the drive mode is set to the Auto-bracket mode.

15 Exposure compensation

- Displayed when exposure compensation is set to any value except 0.

16 Battery check

- When remaining battery power is low, the battery check indication changes as follows:

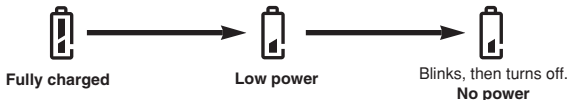

- Be aware that the time when the battery check indication appears varies depending on the type of batteries used.

17 Sound record

- Displayed when the sound record mode is set to "ON".

18 Number of storable still pictures

- Displays the number of still pictures you can shoot.

Seconds remaining (⊞ mode only)

- Displays available movie recording time.

Card error

- Displayed if there is a problem with the card. → See "Error codes".

Monitor indications — Shooting information

The indications vary depending on the shooting mode.

If you shoot using the monitor for a long time, noise may appear on pictures.

The information below is always displayed in the shooting mode.

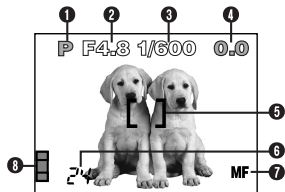







The information below is displayed for about 3 seconds after operating the buttons/mode dial or closing the menus.



* The illustrations show examples of indications displayed when the mode dial is set to P.

1 Shooting mode

- Displays the shooting mode.

AUTO : Full-auto mode,  : Portrait mode,  : Landscape-Portrait mode,  : Landscape-Scene mode,  : Night Scene mode,  : Self-Portrait mode, **P** : Program mode, **A** : Aperture priority mode, **S** : Shutter priority mode, **M** : Manual mode,  : My Mode,  : Movie mode

2 Aperture value

- Displays the current aperture value.

3 Shutter speed

- Displays the current shutter speed.

4 Exposure compensation

- Displays the current exposure (brightness) compensation value.

Exposure differential (M mode only)

- Displays the difference between the exposure determined by the currently selected aperture and shutter speed compared to the exposure level considered optimal by the camera.

5 AF target mark

- Place this on the subject.

NAMES OF PARTS

Monitor indications — Shooting information (Cont.)

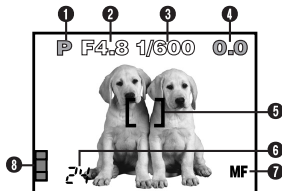

6 Number of storable still pictures

- Displays the number of still pictures you can shoot.

Seconds remaining (⊞ mode only)

- Displays available movie recording time.

7 Manual Focus

- Displayed when locking focus using the Manual focus function.

8 Memory gauge

- Displays the amount of space used by the pictures stored in the built-in memory. If you take pictures continuously, the indication changes as shown below.

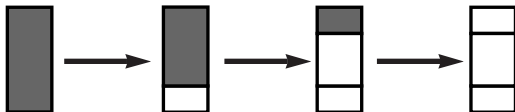

The memory gauge changes depending on the number of storable pictures or seconds remaining.

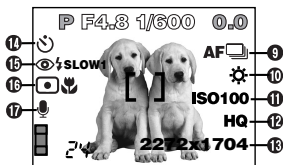

9 Drive mode

- Displayed when the drive mode is set on the menus.
 - : Single-frame shooting [] : Sequential shooting
 - AF [] : AF Sequential shooting BKT : Auto-bracket

10 White balance

- Displayed when WB is set on the menus.
 - No indication: AUTO ☀ : Daylight ☁ : Overcast
 - ☀ : Tungsten light 🌈 : Fluorescent
 - [] : One touch white balance

11 ISO

- Displays the ISO (AUTO, 100, 200 or 400) selected on the menus. When set to AUTO, the ISO changes to 100 when the mode dial is set to A/S/M. When AUTO is selected, the ISO is automatically increased in low-light situations when the flash is not used. This is to prevent blurring from camera movement.

12 Record mode TIFF/SHQ/HQ/SQ1/SQ2

- Displays the record mode selected on the menus.

13 Number of pixels

- Displays the number of pixels used for the resolution setting that is currently selected.

14 Self-timer/remote control

- Displayed when self-timer/remote control shooting is activated.
 - ⌚ : Self-timer shooting 📡 : Remote control shooting

NAMES OF PARTS

Monitor indications — Shooting information (Cont.)



15 Flash mode

- Displayed when the flash mode is selected by pressing the (flash mode) button.

No indication: Auto-flash : Red-eye reduction flash

: Fill-in flash

SLOW1/ SLOW2/ SLOW1: Slow synchronization flash

: Off (flash override)

16 Spot metering/Macro mode

- Displayed when the Spot metering/Macro mode is selected by pressing the (Macro/Spot) button.

No indication: Digital ESP

: Spot metering

: Macro

: Spot metering+Macro

17 Sound record

- Displayed when is set on the menus.

Monitor indications — Playback information

INFO setting on the Menu allows you to select how much information to display.

Still picture playback information

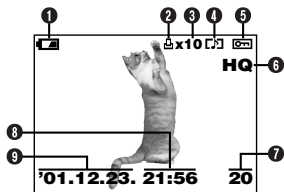

When INFO is set to OFF

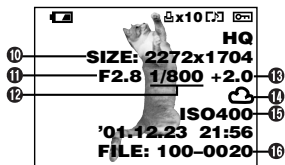

When INFO is set to ON

1 Battery check

- The battery check indication changes as follows:

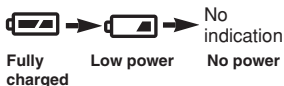

- Be aware that the time when the battery check indication appears varies depending on the type of batteries used.

2 Print reserve

- Displayed when the Print reserve is set.

3 Number of prints

- Displays the number of prints.

4 Sound record

- Displayed when sound is recorded.

5 Protect

- Displayed when the picture is protected.

6 Record mode

7 Frame number

8 Time

9 Date

- The year 2001 is displayed as 01.

10 Number of pixels (resolution setting)

11 Aperture value

12 Shutter speed

13 Exposure compensation

14 White balance

15 ISO

16 File number

NAMES OF PARTS

Monitor indications — Playback information (Cont.)

Movie playback information

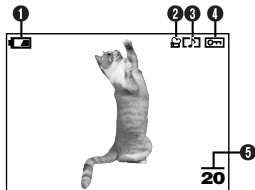

When INFO is set to OFF



When INFO is set to ON

1 Battery check

2 Movie mark

3 Sound record

- Displayed when sound is recorded.

4 Protect

- Displayed when the picture is protected.

5 Frame number

6 Date

- The year 2001 is displayed as 01.

7 Record mode

8 Number of pixels

9 File number

- During movie playback, the recording time appears as follows:

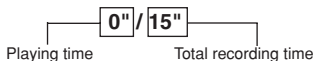

Note:

- The indications that appear on a movie picture that has been selected and displayed from the thumbnail display are different from those that appear when the movie picture is displayed using the Movie play function.

HOW TO USE THIS MANUAL

The instructions in this manual use a series of numbers for each operating procedure and button/dial illustration. Follow these numbers in order when operating the camera.

Before using the following function, set the mode dial to any of the positions shown.



Means "Press this button".



If a button is shown in black, press it as part of the step.



Δ , ∇ , \triangleleft and \triangleright used in instructions correspond to the buttons on the arrow pad as shown.

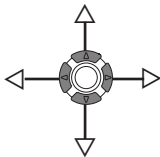

Set the functions in the menus in the order of these arrows. Before using the menus, read "Using the Menu", for details.

In the top menu, select MODE MENU → CAMERA → A/S/M → M.

GETTING STARTED

Loading the batteries

This camera uses a CR-V3 lithium battery pack or 2 AA (R6) NiMH batteries, NiCd batteries, alkaline batteries or lithium batteries.

Important:

- **CR-V3 lithium battery packs cannot be charged.**
- Do not peel the label on a CR-V3 lithium battery pack. If an insulating sheet covers the terminals, peel it off **ONLY** from the terminals.

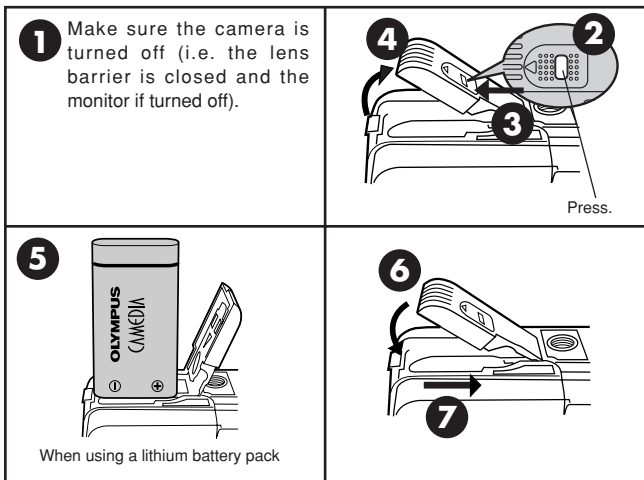

● **Using the AC power adapter (optional)**

Use an AC adapter designed for the area where the camera is used. Consult your nearest Olympus dealer or Service center for details.

Inserting/ejecting the card

Be sure to use a 3V (3.3 V) card. Non-Olympus 3 V (3.3 V) cards must be formatted with the camera. Do not use a 5 V card or a 2 MB card.

1 Make sure the camera is turned off (i.e. the lens barrier is closed and the monitor if turned off).

2 Open the card cover.

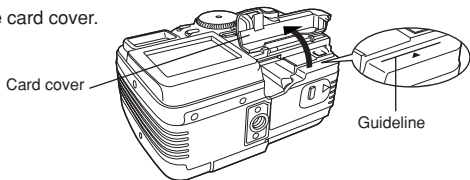

3 Inserting the card

Insert the card all the way with the contact area facing towards the lens side so that the label's edge is aligned with the guideline (◁) printed on the camera.

- Insert the card while keeping it straight. Be sure not to insert it at an angle.
- Note the orientation of the card. If it is inserted incorrectly, it may become jammed.
- If the card is not inserted fully, the card cover will not close. Closing the card cover forcibly will damage the card cover.

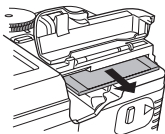
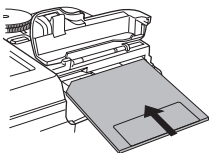

3 Ejecting the card

Grasp the card and pull in straight out.

4 Close the cover tightly.

GETTING STARTED (Cont.)

Power on/off











Shooting mode

- 1 Set the mode dial to the desired position.
- 2 Open the lens barrier.
 - The camera turns on and the lens extends.
 - Startup image is displayed on the monitor.
 - If the lens does not extend, the lens barrier is not fully open.
- 3 Partially close the lens barrier to turn the camera off (about halfway to the lens). Wait until the lens is retracted completely.
 - Do not push the lens barrier against the lens.
- 4 Close the lens barrier all the way.
 - The power turns off.
 - Shutdown image is displayed on the monitor.

Playback mode

- 1 Press the  (monitor) button.
 - The monitor turns on and startup image is displayed.
 - If the lens barrier is open, press  twice quickly to enter the playback mode.
- 2 Press the  button again.
 - Shutdown image is displayed on the monitor, then the monitor turns off.

Date/time setting

- 1 Open the lens barrier to turn on the camera and enter the shooting mode.
- 2 Press  to display Menu.
- 3 Press  on the arrow pad to select MODE MENU.
- 4 Press  to select SETUP, then press .
- 5 Press  to select , then press .
- 6 When  is selected in green on the screen, press  to select the date format.
 - Select any one of the following formats:
 - DMY (Day/Month/Year)
 - MDY (Month/Day/Year)
 - YMD (Year/Month/Day)
 - This step and the following steps show the procedure used when the date and time settings are set to Y-M-D.
- 7 Press  to move to the year (Y) setting.

8 Press $\triangle \nabla$ to set the year. When the year is set, press \triangleright to move to the month (M) setting.

- Repeat this procedure until the date and time are completely set.
- To move back to the previous setting, press \triangleleft .

9 Press \odot .

- The camera returns to the menu screen.

Note: _____

- The current settings stay the same even when the power is turned off, unless they are readjusted.
- The date setting will be canceled if the camera is left with no batteries for 2 – 3 days. If this happens, set the date again.

SHOOTING BASICS

Shooting mode setting — Mode dial

Full-auto shooting

Allows you to take still pictures using NO special functions or manual adjustments. The camera sets optimal focusing and exposure. Suitable for simple shooting.

Portrait shooting

Suitable for shooting a portrait-style shot of a person. This mode features an in-focus subject against a blurred background. The camera automatically sets the optimal shooting conditions.

Landscape-Portrait shooting

For example, if you want to take a picture with a beautiful background, you will want to have both your subject and the background in focus. The camera automatically sets the optimal shooting conditions.

Landscape-Scene shooting

Suitable for taking pictures of landscapes and other outdoor scenes landscape. The camera focuses on a distant subject (tree, mountain, etc.) and the picture comes out clear. Since blues and greens are reproduced vividly in this mode, the Landscape-Scene mode is excellent for shooting natural scenery. The camera automatically sets the optimal shooting conditions.

SHOOTING BASICS (Cont.)

Night Scene shooting

Suitable for shooting pictures in the evening or at night. The camera sets a slower shutter speed than is used in normal shooting. For example, if you take a picture of a street at night in the **AUTO** mode, the lack of brightness will result in a dark picture with only the sparkle of lights such as street lamps appearing. In the Night Scene shooting mode, the true appearance of the street can be captured. The camera automatically selects the optimal settings for this type of shooting condition.

Self-Portrait shooting

Enables you to take a picture of yourself while holding the camera. Point the lens towards you and take a shot. The focus is locked on you (shooter). The camera automatically selects the optimal settings for this type of shooting condition. Zooming is not possible.

P **Program shooting**

Allows you to take still pictures. The camera sets aperture and shutter speed. Other functions, such as flash modes and drive modes, can be adjusted manually.

A/S/M **Aperture priority/Shutter priority/Manual shooting**

Allows you to set aperture and/or shutter speed manually. When the mode dial is set to A/S/M, the following items can be set with the menus:

A (Aperture priority shooting)

You set the aperture and the camera sets the shutter speed.

S (Shutter priority shooting)

You set the shutter speed and the camera sets the aperture.

M (Manual shooting)

You set both the aperture and shutter speed.

My Mode

Allows you to take still pictures. Your favorite settings can be saved in MY MODE SETUP (in the menu's SETUP). Customized settings are activated when the power is turned on in the  mode. The shortcut menu can also include different items than the shortcut menus in the P or A/S/M mode.

Movie record

Allows you to record movies. The camera sets the aperture and shutter speed automatically. Even if the subject moves during recording or the distance to the subject changes, correct focusing and exposure are maintained continuously.

Using the menu

When displaying menus, the first screen that appears on the monitor is called the top menu. The contents of this menu change depending on the mode. On the top menu, two types of menus are available: **MODE MENU** and the **other menus (shortcut menus)**.

Shortcut menu

The shortcut menu consists of the items other than MODE MENU on the Top menu. These can be replaced with your favorite items, but only when the mode dial is set to P, A/S/M or . Just pressing the arrow pad buttons according to the marks shown next to each item will lead you directly to their screens.

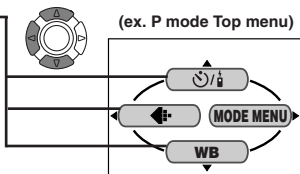

(ex. P mode top menu)

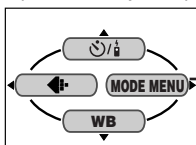

Mode menu

MODE MENU (displayed on the top menu) contains all the functions that are available and is divided into four tabs: CAMERA, PICTURE, CARD, and SETUP. These can be selected with the tabs on the left of the screen by using $\Delta \nabla$.

How to Set a Function in MODE MENU















- 1 On the top menu, enter MODE MENU.
- 2 Select a tab (CAMERA, PICTURE, CARD, or SETUP) by using $\Delta \nabla$. Press \triangleright .
- 3 Select the function you want by using $\Delta \nabla$. Press \triangleright .
- 4 Select your settings by using $\Delta \nabla$. Press OK .

SHOOTING BASICS (Cont.)







Menu functions (Shooting)

For more details on the functions described here, refer to the reference manual that is included with the software CD-ROM instructions on CD-ROM. Some function settings may not be available depending on the mode. Factory default settings of some functions vary depending on the mode.

CAMERA

Display	Function	Setting
	Sets self-timer shooting or remote control shooting.	 , 
DRIVE	Changes the drive modes, or sets autobracketing.	 ,  , AF  , BKT (± 0.5 , ± 1.0 , x3, x5)
ISO	Adjusts the ISO sensitivity.	AUTO, 100, 200, 400
P/A/S/M	When the mode dial is set to A/S/M: Exposure mode can be selected from A (Aperture priority auto), S (Shutter priority auto), or M (Manual mode). When the mode dial is set to  : Exposure mode can be selected from P, A, S or M.	P, A, S, M
	Controls the flash intensity.	-2EV to +2EV
 SLOW	Allows you to take pictures of night scenes.	 SLOW1,   SLOW,  SLOW2
NOISE REDUCTION	Reduces the electrical noise on images during long exposures.	OFF, ON
DIGITAL ZOOM	Zooming is possible to a maximum of approx. 7x using digital image processing.	OFF, ON
FULLTIME AF	Continuously focuses without pressing the Shutter button halfway.	OFF, ON
 (for still pictures)	Adds sound after shooting.	OFF, ON
PANORAMA	Makes a panoramic image.	—
FUNCTION	Changes the picture color.	OFF, BLACK& WHITE, SEPIA, WHITE BOARD, BLACK BOARD

PICTURE (not available in the , , , ,  or  mode)

Display	Function	Setting
	Sets the record mode resolution.	TIFF, SHQ*, HQ*, SQ1, SQ2
WB	Adjusts the white balance according to the light source.	AUTO, PRESET ( ,  ,  , ) 
	Makes the color bluer/redder.	—
SHARPNESS	Sets the level of picture sharpness.	—
CONTRAST	Sets the picture contrast.	—
SATURATION	Adjusts the level of color depth without changing tint.	—

*For clearer large-sized prints, Enlarge Size is available in these modes.

CARD



Display	Function	Setting
CARD SETUP	Formats the card.	—

SETUP

Display	Function	Setting
ALL RESET	Determines whether or not current camera settings are stored.	OFF, ON,
	Sets the beep sound used for warnings, etc.	OFF, LOW, HIGH
SHUTTER SOUND	Sets the type of shutter sound effect and the volume.	OFF, 1/2, (LOW, HIGH)
PW ON SETUP	Sets the picture displayed on the monitor and the sound output when the power is turned on.	SCREEN/SOUND (OFF, 1, 2)
PW OFF SETUP	Sets the picture displayed on the monitor and the sound output when the power is turned off.	SCREEN/SOUND (OFF, 1, 2)

SHOOTING BASICS (Cont.)

SETUP

Display	Function	Setting
REC VIEW	Sets whether or not the picture being recorded is displayed immediately after shooting.	OFF, ON
MY MODE SETUP	Customizes settings, which are activated in the  mode.	PRESENT, RESET, CUSTOM
SLEEP	Sets the sleep timer.	30SEC, 1MIN, 3MIN, 5MIN, 10MIN
FILE NAME	Specifies how to record file names on the card.	RESET, AUTO
PIXEL MAPPING	Checks the CCD and image processing circuit for errors.	—
	Adjusts the brightness of the monitor.	—
	Sets the date/time.	—
m/ft	Sets the measurement units during manual focus.	m, ft
SHORT CUT	Replaces any of the 3 functions except MODE MENU on the top menu with other menu selections.	All functions included in the CAMERA & PICTURE menus

The following functions are not in the MODE MENU. They are located in the shortcut menu. The functions available depend on the shooting mode.

Function	Shooting mode
	AUTO
	AUTO
DIGITAL ZOOM	
WB	
* (for movies)	

* Records sound during movie recording.

Menu functions (Playback)

Setting methods on the playback menu are similar to the shooting menu.





Display	Function	Setting
*1	Displays all stored pictures automatically (Slide-show).	—
INFO	Changes the amount of picture information displayed.	ON, OFF
	Stores printing information required for DPOF printers.	—
MOVIE PLAY*2	Plays back movies, edits movies or saves movies as indexed still pictures.	MOVIE PLAYBACK, EDIT, INDEX
MODE MENU	PLAY*1 	—
	CARD CARD SETUP	ALL ERASE, FORMAT
	SETUP	Changes camera settings. → SETUP menu

*1 Available only during still picture playback.

*2 Available only during movie playback.

SHOOTING BASICS (Cont.)

SETUP

Display	Function	Setting
ALL RESET	Determines whether or not current camera settings are stored.	ON, OFF
VOLUME	Sets playback sound volume, as well as the volume of the sound selected in PW ON SETUP and PW OFF SETUP.	—
	Sets the beep sound used for warnings, etc.	ON, OFF
PW ON SETUP	Sets the picture displayed on the monitor and the sound output when the power is turned on	SCREEN/SOUND (OFF, 1, 2)
PW OFF SETUP	Sets the picture displayed on the monitor and the sound output when the power is turned off.	SCREEN/SOUND (OFF, 1, 2)
SCREEN SETUP	Registers a stored picture so that you can select it in PW ON SETUP and/or PW OFF SETUP.	—
	Adjusts the brightness of the monitor.	—
	Sets the date/time.	—
	Sets the number of pictures displayed at one time during playback.	4, 9, 16

Aperture setting — Aperture priority shooting



1 In the top menu, select **MODE MENU** → **CAMERA** → **P/A/S/M** → **A**.

2 To increase the aperture value (F value), press Δ .



To decrease the aperture value (F value), press ∇ .

Shutter speed setting — Shutter priority shooting



1 In the top menu, select **MODE MENU** → **CAMERA** → **P/A/S/M** → **S**.

2 To set the shutter speed faster, press Δ .



To set the shutter speed slower, press ∇ .

Aperture & Shutter speed setting — Manual shooting



1 In the top menu, select **MODE MENU** → **CAMERA** → **P/A/S/M** → **M**.

2 To set the shutter speed faster, press Δ .

To increase the aperture value (F value), press \triangleleft .



To decrease the aperture value (F value), press \triangleright .

To set the shutter speed slower, press ∇ .

Using My Mode



1 In the top menu, select **MODE MENU** → **CAMERA** → **P/A/S/M** → **My Mode**.
Select a mode.

SHOOTING BASICS (Cont.)

Taking still pictures



- 1 Set the mode dial to any of the following positions and open the lens barrier.

Shooting mode: **AUTO**, , , , , , P, A/S/M, 

- 2 Point the camera towards a subject while viewing through the viewfinder.



Card access lamp

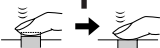
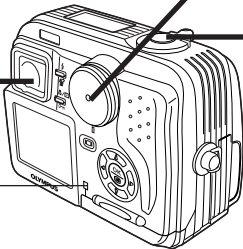

- 3 To focus on the subject, press the shutter button halfway, slowly and gently.

- When the subject is in focus, the green lamp lights up.



Green lamp

- 4 To start shooting, press the shutter button gently all the way (fully).

- The green lamp and card access lamp blink and the camera begins storing pictures on the card.

Note:

- NEVER open the card cover, eject the card, remove the batteries, or pull the plug of an optional AC adapter when the card access lamp is blinking. Doing so could destroy stored pictures and prevent storage of pictures you have just taken.

Recording movies



Viewfinder



Green lamp

1 Set the mode dial to  and open the lens barrier.

- The monitor turns on.



2 Point the camera towards the subject and compose the picture while viewing through the monitor.



Card access lamp

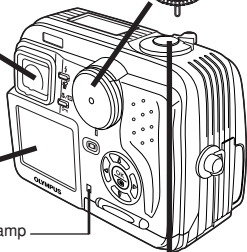

3 Press the shutter button halfway.

- The green lamp on the viewfinder lights up.

4 Press the shutter button all the way to start recording.

- The orange lamp lights up during movie recording.
- During movie recording, correct focus is maintained.
- When the sound recording mode is set to ON, sound can be recorded with movies.

5 Press the shutter button all the way again to stop recording.

- The card access lamp blinks and the camera starts writing the movie to the card.
- If you use all the displayed seconds remaining, shooting finishes automatically and the camera starts writing the movie to the card.

AF target mark



Seconds remaining

SHOOTING BASICS (Cont.)

- To zoom in on a subject, press the zoom lever towards T. To shoot a wider picture, press the zoom lever towards W.
- Telephoto/Wide-angle shooting is possible at up to 2.8x magnification (optical zoom limit). By combining the digital zoom with the 2.8x optical zoom, zoom magnification up to 7x (equivalent to 35 mm–245 mm on a 35 mm camera) is possible.
- **How to shoot using the monitor**

→ Press the  (monitor) button and then follow steps 3 and 4 in “Taking still pictures”.

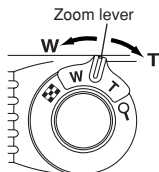

■ Focus lock

If the subject of your composition is not within the AF target mark and focusing is not possible, try the following:

- 1** Position the AF target mark over the subject. Press the shutter button halfway to lock the focus.

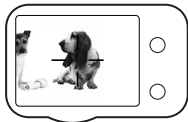



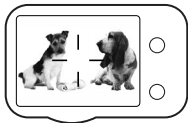





- 2** Compose your picture (point the camera towards the subject) while keeping the shutter button pressed halfway.



Manual focus

If Auto focus is unable to lock, use manual focus.

- 1 Hold down  for more than 1 second.
When the focus distance selection screen appears on the monitor, press  to select MF.
- 2 Press   to select the focus distance.
- 3 Hold down  for more than 1 second to save the setting.
- 4 Shoot.
- 5 To cancel the saved MF setting, hold down  again for more than 1 second to display the focus distance selection screen.
- 6 To return to the AF mode, press  to select AF, then press .

Using the flash

Auto-flash (No display (factory default setting)) :
Automatically fires in low-light and backlight conditions.

Red-eye reduction flash  :

Significantly reduces the phenomenon of “red-eye” (subject’s eyes appearing red).





Fill-in flash  :

Always fires regardless of the lighting conditions.

Flash off  :

For situations where flash is prohibited, or when not using the flash.

Slow Synchronization  SLOW1  SLOW2   SLOW:

Adjusts the flash for slow shutter speeds. In the top menu, select MODE MENU → CAMERA →  SLOW →  SLOW1,  SLOW2 or   SLOW.

Press the  (flash mode) button repeatedly until the desired flash mode indication appears.

ADVANCED SHOOTING

■ Drive mode

Single-frame shooting  : Shoots 1 frame at a time when the shutter button is pressed all the way. (normal shooting)

Sequential shooting  : Shoots pictures sequentially. Focus, exposure and white balance are locked at the first frame.

AF Sequential shooting ^{AF} : Shoots pictures sequentially. Focus is adjusted for each frame automatically. The AF Sequential shooting speed is lower than normal sequential shooting.

Auto bracketing **BKT** : Shoots multiple frames of the same picture, each with a different exposure value. Focus and white balance are locked at the first frame.



In the top menu, select **MODE MENU** → **CAMERA** → **DRIVE** → select a mode.

■ Spot metering



There are 2 metering methods: Digital ESP metering and spot metering.

Digital ESP metering: Meters the center of the subject and the area around it.





Spot metering: Exposure is determined by metering within the AF target mark. In this mode, a subject can be shot with optimal exposure regardless of the background light. In the working range of the macro mode, spot metering is also available (spot metering+macro mode).

Press the  button repeatedly until  (**Spot metering**) or  (**Spot metering+Macro mode**) appears on the control panel.

■ Macro mode shooting

Usually focusing is slow when you get as close as 0.1 m - 0.8 m (0.3 ft - 2.6 ft) to the subject. However, in the  mode focusing is performed quickly. The  (macro) mode allows you to shoot close to the subject (within 0.1 m - 0.8 m (0.3 ft - 2.6 ft)). With the zoom lever is pressed to the maximum W position, you can fill the entire frame with your subject.

If you are close to a subject, the picture area in the viewfinder is different from the picture that the camera actually records. For macro mode shooting, we recommend using the monitor.

Press the / button repeatedly until  (Macro mode) or  (Spot metering+Macro mode) appears on the control panel.

■ Exposure Compensation

This function allows you to make fine changes to the present exposure setting. In some situations, you may get better results when the exposure that the camera sets is compensated (adjusted) manually. You can adjust between +/-2.0 in 1/2 steps.

Adjusts towards -
(images become darker)



Adjusts towards +
(images become brighter)

Viewing still pictures

- Press the  (monitor) button with the lens barrier closed.

OR

Press  (monitor button) twice quickly while in the shooting mode (Quick View).

 - The monitor turns on and the recorded picture appears.

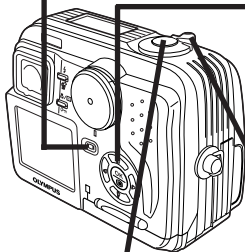

- Display the desired pictures using the arrow pad.

- Pictures indicated by  are movie frames.

Jumps to the picture 10 frames behind.



Displays the next picture.

Jumps to the picture 10 frames ahead.

Displays the previous picture.

Turning the zoom lever towards

T: Enlarges the picture.

W: Displays multiple pictures at the same time.

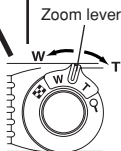

- To return to the shooting mode quickly (available only when the camera entered playback mode using Quick View), press the shutter button halfway.





- The monitor turns off. Shoot pictures using the viewfinder.

Playing back movies

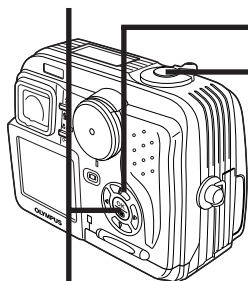
- 1** Display the movie frame (picture with ) you want to play back.
→ See steps 1 and 2 in “Viewing still pictures”.

- 2** Press  to display menu.





- 5** Press  to start Playback.
- When playback finishes, the screen returns to the beginning of the movie.
 - If  is pressed again when the movie playback is finished, the MOVIE PLAYBACK screen appears. To exit the movie playback mode, press  to select EXIT, then press .

- 3** Press  on the arrow pad to select MOVIE PLAY.

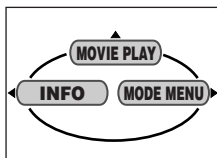
- The card access lamp blinks while movie data is accessed.



- 4** Press  to select MOVIE PLAYBACK on the MOVIE PLAY screen. To exit this screen, press .

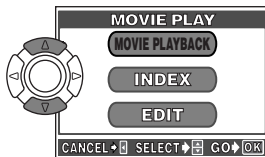

- 6** To return to the shooting mode quickly (available only when the camera entered playback mode using Quick View), press the shutter button halfway.

PLAYBACK (Cont.)

■ Protect (Protecting Images Against Accidental Erasure)

1 Display the picture you want to protect by using the arrow pad.

2 Press . The picture is now protected.

- To cancel protection, press  again.

■ Single-Frame Erase



1 Select a picture you wish to erase by using the arrow pad.

- If the picture is protected, cancel the protection.

2 Press the  (erase) button. The  ERASE screen is displayed.

3 Press  to select YES.

4 Press  to erase the picture.

- To cancel erasing, select NO in step 3 and press , or press the  button again.

■ All-Frame Erase

This function erases all still pictures and movies in the card, except protected ones.

1 In the top menu, select MODE MENU → CARD → CARD SETUP →  ALL ERASE.

2 Press . The  ALL ERASE screen is displayed.

3 Press  to select YES.

4 Press  to start erasing.

- A bar is displayed to show the progress of erasing.
- To cancel erasing, select NO in step 3 and press .

!Note:

- It is not possible to erase protected pictures or pictures stored on a card that has a write-protect seal.
- Once erased, pictures cannot be restored.

■ Playback on a TV

1 Make sure that the TV and camera power are off .

2

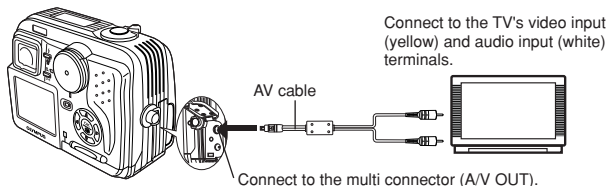

3 Press the  (monitor) button to turn on the camera and turn on the TV. Switch the TV to video input.

- For details on switching to video input, refer to your TV's instruction manual.

4 Select an image by using the arrow pad.

- The selected image will be displayed on the TV.

■ Pictures can be rotated only when they are played back on a TV. With picture rotation, you can turn them horizontally, 90 degrees clockwise, or counter-clockwise.

Press.



Note:

















- Video signal is either NTSC or PAL compatible depending on the standard in the intended area of distribution.

PRINT SETTINGS

Selected images can be reserved in a card for printing on a printer or at a photo lab that supports the DPOF (Digital Print Order Format) system.

- Print reserve cannot be performed for a picture displayed with .

Single-frame print reserve

- 1 Play back a still picture. Press  to display the top menu.
- 2 Press  to select PRINT ORDER in the top menu. The PRINT ORDER screen appears. Press  on the arrow pad to select , then press .
- 3 Select a frame you want to print using single-frame playback or index display. Press . The menu appears.
- 4 Select an appropriate Print reserve setting (see below) using the arrow pad.
MORE: Sets the number of prints, date/time and trim size. → Go to Step 5.
SINGLE PRINT: Sets single-frame print and the date. Trimming setting is not available. → Go to Step 6.
CANCEL: Cancels the Print reserve. → Go to Step 6.
END: Completes the Print reserve. → Go to Step 7.
- 5 In the  screen, set  x (number of prints),  (date/time) and  (trimming). When setting is complete, press . A picture is played back.
- 6 Press  to display the top menu again (as in Step 4). Press  to select END. The PRINT ORDER screen appears. To perform Print Reserve for more pictures, repeat steps 3 – 6.
- 7 Press  repeatedly until the PRINT ORDER screen disappears. The top menu appears.
- 8 Press  to exit the top menu. Make sure that the Print Reserve mark, number of prints and date/time are displayed on the selected images.

All-frame print reserve







Allows you to store print data for all the pictures on the card, as well as allowing you to choose how many prints you want.

Trimming print reserve

You can print an enlarged part of a recorded picture.

Resetting print reserve

Allows you to reset all Print Reserve settings for pictures stored on a card.

- 1** Play back a still picture. Press  to display the top menu.
- 2** Select PRINT ORDER in the top menu to display the PRINT ORDER SETTING screen by pressing . If Print Reserve data is NOT stored on the card, the PRINT ORDER SETTING screen does not appear.
- 3** Press   to select RESET, then press .
- 4** Press  to return to the top menu. Press  to exit from the top menu.

- To remove the selected image only, select KEEP, then set the number of prints in single- frame print reserve to 0.
- To perform print reserve for additional pictures, select KEEP. Print reserve can be added to the print reserve data already stored on the card.

!Note:

- This camera cannot be directly connected to printers.
- If a card contains DPOF reservations set by another device, entering reservations using this camera may overwrite the previous reservations. Be sure to use this camera for reservations.

TRANSFERRING PICTURES TO A COMPUTER

By connecting the camera to a computer with the provided USB cable, images on a card can be transferred to the computer. Some OS's (operating systems) may need a special setup when connecting to the camera for the first time. Follow the chart below.

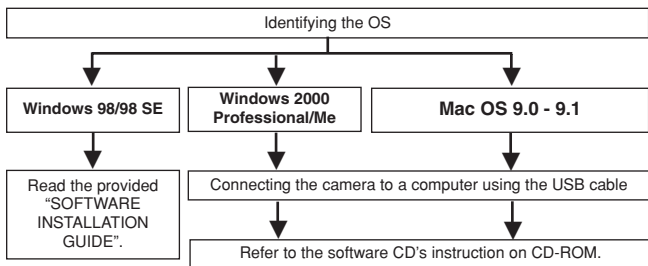

Even if your computer has a USB connector, data transfer may not function correctly if you are using one of the operating systems listed below or if you have an add-on USB connector (extension card, etc.).

- Windows 95/NT 4.0
- Windows 98 upgrade from Windows 95
- Mac OS 8.6 or lower (except Mac OS 8.6 equipped with USB MASS Storage support 1.3.5 installed at the factory)
- Data transfer is not guaranteed on a homemade PC system.

! **Note on using CAMEDIA Master 2.5 software**

- When using CAMEDIA Master 2.5, click on "Removable Disk", not "My Camera". Under Mac OS, the disk drive will be labeled "Untitled".
- To use CAMEDIA Master software, read its instructions.

Saving directly from a card

Card adapters enable you to save images on your personal computer without having to connect your camera directly to your computer.

For the latest information on available adapters, consult our Customer Support Center.

Computer operating environment	Required devices
Personal computer equipped with 3.5" floppy disk-drive	Floppy disk adapter
Personal computer equipped with a PC card slot (PCMCIA) or an external PC card reader/writer	PC card adapter
Personal computer equipped with a USB port	Olympus-brand removable media reader/writer

For more details, refer to the software CD's instructions on CD-ROM.

OPTIONAL ACCESSORIES







As of August 2001



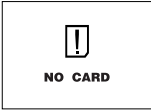
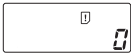

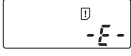

- Camera case
- Photo printers for Olympus digital cameras
- AC adapter
- Standard SmartMedia card (8/16/32/64/128MB)
- Floppy disk adapter
- PC card adapter
- Olympus-brand removable media reader/writer
- NiMH battery
- NiMH battery charger

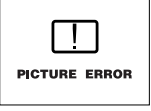
Visit the Olympus home page for the latest information on optional items.
<http://www.olympus.com/>

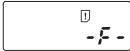
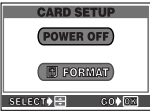
ERROR CODES

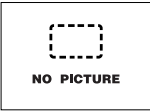
If there is a problem with your camera, a blinking error code will appear.

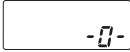
Control panel	Monitor	Possible causes	Corrective action
		The card is not inserted, or it cannot be recognized.	Insert the card correctly. Insert a different card.
		No more pictures can be taken.	Replace the card or erase unneeded pictures.
		Writing to the card is prohibited.	If you are taking pictures, remove the write-protect adhesive seal.
		Cannot record, play back or erase pictures in this card.	If the card is dirty, wipe the gold contacts with a clean tissue and insert it again. If the problem is still not corrected, this card cannot be used.
Empty screen		The recorded image cannot be played back with this camera.	Download the image to a personal computer and use image processing software to view it. If that cannot be done, the image file is partially damaged.

Control panel	Monitor	Possible causes	Corrective action
		The card is not formatted.	Format the card.
		There are no pictures in the card, so there is nothing to play back.	Insert a card which contains images.
		There is no empty space in the card, so it cannot record new information such as print data and sound.	Replace the card or erase unneeded pictures.
		The card cover is open.	Close the card cover.
	Empty screen	The temperature inside the camera is too high.	Remove the battery and wait until the camera cools down.
Other indications	Consult your nearest Olympus dealer or customer support department (see back cover).		

SPECIFICATIONS

Product type	Digital camera (for shooting and displaying)
Recording System	Digital recording, JPEG (in accordance with Design rule for Camera File system (DCF)), TIFF (non-compression), Digital Print Order Format (DPOF)
Still	
Sound with still images	Wave format
Movie	QuickTime Motion JPEG support
Memory	3V (3.3V) SmartMedia, 4 MB - 128 MB (all cards except 2 MB)
No. of storable pictures (When a 16 MB card is used)	Record without sound 1 frame (TIFF: 2272 x 1704) Approx. 5 frames (SHQ: 2288 x 1712) Approx. 16 frames (HQ: 2272 x 1704) Approx. 49 frames (SQ1: 1280 x 960 NORMAL) Approx. 165 frames (SQ2: 640 x 480 NORMAL)
No. of effective pixels	3,950,000 pixels
Image pickup device	1/1.8" CCD solid-state image pickup 4,130,000 (gross)
Recording image resolutions	2272 x 1704 pixels (TIFF/HQ) 2288 x 1712 pixels (SHQ) 2048 x 1536 pixels (TIFF/SQ1) 1600 x 1200 pixels (TIFF/SQ1) 1280 x 960 pixels (TIFF/SQ1) 1024 x 768 pixels (TIFF/SQ2) 640 x 480 pixels (TIFF/SQ2) 3200 x 2400 pixels (SHQ/HQ) 2816 x 2112 pixels (SHQ/HQ) 2560 x 1920 pixels (SHQ/HQ)
Lens	Olympus lens 7.25 mm to 20.3 mm, f 2.8 to f 4.8, 7 elements in 5 groups (equivalent to 35 mm to 98 mm lens on 35 mm camera), aspherical glass
Photometric system	Digital ESP metering, Spot metering system
Aperture	W : f 2.8, f 3.4, f 4.0, f 4.8, f 5.6, f 8.0 T : f 4.8, f 5.6, f 8.0

Shutter speed	Used with mechanical shutter 1/2 to 1/1000 sec. (M mode: 16 to 1/1000 sec.; when slow synchronization is used: 4 to 1/1000 sec.) 1/30 to 1/10000 sec.
Still	
Movie	
Viewfinder	Optical real image viewfinder
Monitor	1.5" TFT color LCD display, approx. 114,000 pixels
Battery charging time for flash	Approx. 6 sec. (at normal temperature with new batteries)
Autofocus	TTL system autofocus, Contrast detection system, Focusing range: 0.1 m to ∞ (0.3 ft to ∞)
Outer connector	DC-IN jack, Multi connector (USB 1.0 compatible, A/V OUT)
Automatic calendar system	Up to 2031
Operating environment	0°C to 40°C (32°F to 104°F) (operation) -20°C to 60°C (-4°F to 140°F) (storage) 30% to 90% (operation) 10% to 90% (storage)
Temperature	
Humidity	
Power supply	For batteries, use a CR-V3 lithium battery pack, or 2 AA (R6) NiMH batteries, NiCd batteries, Alkaline batteries or lithium batteries. AC adapter (optional) Manganese (zinc-carbon) batteries cannot be used.
Dimensions (W) X (H) X (D)	87 mm x 68.5 mm x 43.5 mm (3.4" x 2.6" x 1.7")
Weight	190 g (0.4 lb) (without batteries/card)

**SPECIFICATIONS ARE SUBJECT TO CHANGE WITHOUT ANY NOTICE OR
OBLIGATION ON THE PART OF THE MANUFACTURER.**

Nous vous remercions de la confiance témoignée à Olympus par l'achat de cet appareil photo numérique. De manière à garantir un fonctionnement optimal et une haute longévité, nous vous prions de lire attentivement le mode d'emploi avant d'utiliser votre nouvel appareil pour la première fois. Conservez-le soigneusement afin de pouvoir vous y reporter ultérieurement.

Pour les utilisateurs en Europe



La marque "CE" indique que ce produit est conforme avec les exigences européennes en matière de sécurité, santé, environnement et protection du consommateur. Les appareils photo marqués "CE" sont prévus pour la vente en Europe.

Pour les consommateurs des Amériques du Nord et du Sud

Pour les utilisateurs aux États-Unis

Déclaration de conformité

Numéro de modèle : C-40 ZOOM/D-40 ZOOM
Nom de marque : OLYMPUS
Partie responsable : Olympus America Inc.
Adresse : 2 Corporate Center Drive, Melville, New York
11747-3157 U.S.A.
Numéro de téléphone : 631-844-5000

Testé pour être en conformité avec la réglementation FCC
POUR L'UTILISATION À LA MAISON OU AU BUREAU

Cet appareil satisfait aux termes de la partie 15 des directives FCC. Son utilisation est soumise aux deux conditions suivantes:

- (1) Cet appareil ne doit pas causer de brouillage radioélectrique.
- (2) Cet appareil doit pouvoir résister à toutes les interférences, y compris celles susceptibles d'entraver son bon fonctionnement.

Pour les utilisateurs au Canada

Cet appareil numérique de la catégorie B est conforme à la législation canadienne sur les appareils générateurs de parasites.

Marques commerciales

- IBM est une marque déposée de la firme International Business Machines Corporation.
- Microsoft et Windows sont des marques déposées de la firme Microsoft.
- Macintosh est une marque de Apple Computer Inc.
- Tous les autres noms de sociétés et appellations de produits sont des marques déposées et/ou des marques de fabrique des propriétaires respectifs.
- Le standard pour les systèmes de fichier d'appareil photo indiqué dans ce manuel est le standard "Design rule for Camera File system/DCF" stipulé par l'association JEITA (Japan Electronics and Information Technology Association).

TABLE DES MATIÉ

NOMENCLATURE DES PIÈCES	48
UTILISATION DE CE MANUEL	59
PRÉPARATIFS	60
PRISE DE VUE DE BASE	63
PRISE DE VUE ÉLABORÉE	76
AFFICHAGE	78
RÉGLAGES D'IMPRESSION	82
TRANSFERT D'IMAGE VERS UN ORDINATEUR	84
ACCESSOIRES EN OPTION	85
CODES D'ERREUR	86
FICHE TECHNIQUE	88

Ces instructions ne sont que pour une référence rapide. Pour plus de détails sur les fonctions décrites ici, se référer aux instructions du CD logiciel sur le CD-ROM.

NOMENCLATURE DES PIÈCES

Appareil photo

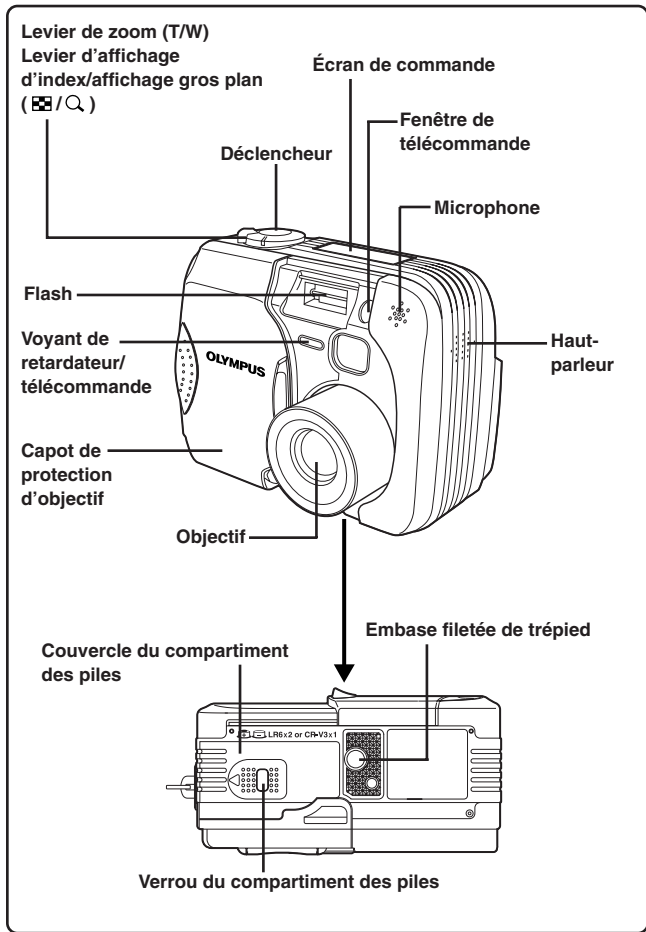

Touche gros plan/spot ( / )

Touche de protection ()

Touche de rotation

Molette Mode

( ,  ,  ,  ,  ,  , )

( ,  , **A/S/M** , **P**)

Fenêtre de télécommande

Touche de mode de flash ()

Touche d'effacement ()

Visueur

Écran ACL

Touche de
l'écran ()

Voyant d'accès de carte

Couvercle du logement de carte

Touche OK/Menu

Touche de mise au point
manuelle ()

Molette de défilement
(   )

Oeillet de
courroie

(Se référer au
"Guide rapide de
démarrage" inclus
dans l'emballage.)

Couvercle de connecteur

Connecteur multiple (USB, A/V OUT)

Prise d'entrée CC (DC-IN)

NOMENCLATURE DES PIÈCES

Indications dans le viseur

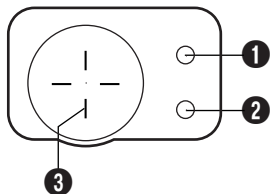

1 Voyant orange

- Dans certaines situations, ce voyant s'allume quand vous appuyez sur le déclencheur jusqu'à mi-course. Ceci indique que le flash se déclenchera lorsque la vue est prise.
- Reste allumé pendant l'enregistrement de films.
- Clignote si le flash est nécessaire et qu'il est en mode débrayé.
- Lorsque ce voyant s'allume juste après avoir changé de mode flash (en débrayant vers un autre mode de flash ou après une prise de vue avec le flash), cela signifie que le flash est en cours de recharge. Attendre que le voyant s'arrête de clignoter, puis appuyer sur le déclencheur.

2 Voyant vert

- Lorsque vous appuyez sur le déclencheur jusqu'à mi-course pour mémoriser la mise au point et l'exposition, ce voyant s'allume. Si le sujet n'est pas au point, le voyant clignote.
- Clignote si prendre la vue suivante n'est pas possible, tel quand l'appareil photo traite les vues que vous venez de prendre ou lorsqu'il n'y a plus de place disponible sur la carte.
- Clignote lorsqu'il y a un problème avec la carte.

3 Repères de mise au point automatique

- Les placer sur le sujet.

Indications de l'écran de commande

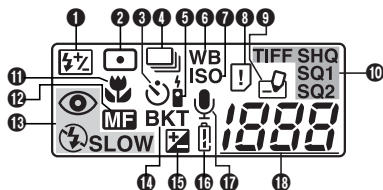

- 1 Commande d'intensité du flash**
 - Affichée lorsque la quantité de lumière émise par le flash est ajustée.
- 2 Mode de mesure ponctuelle**
 - Affiché lorsque le mode de mesure ponctuelle est réglé.
- 3 Retardateur**
 - Affiché lorsque le retardateur est activé.
- 4 Prise de vue en série**
 - Affichée lorsque le mode Drive est réglé sur Prise de vue en série ou sur Prise de vue en série AF.
- 5 Télécommande**
 - Affiché lorsque la prise de vue avec télécommande est activée.
- 6 Balance des blancs**
 - Affichée lorsque la balance des blancs est réglée sur n'importe quel mode sauf AUTO.
- 7 ISO**
 - Affichée lorsque la sensibilité ISO est réglée sur n'importe quel mode sauf AUTO.
- 8 Erreur de carte**
 - Lorsque l'alimentation est mise, l'appareil contrôle la carte. S'il y a un problème avec la carte, cette indication apparaît.
- 9 Écriture sur carte**
 - Affichée lorsque des vues enregistrées sont en cours d'écriture sur une carte.
- 10 Mode d'enregistrement (TIFF, SHQ, HQ, SQ1, SQ2)**
 - Affiche le mode d'enregistrement. Si SHQ ou HQ est réglé sur ENLARGE SIZE, l'indication correspondante clignote.
- 11 Mode gros plan**
 - Affiché lorsque le mode gros plan est engagé.
- 12 Mise au point manuelle**
 - Affichée en faisant la mise au point en utilisant la fonction de mise au point manuelle.

NOMENCLATURE DES PIÈCES

Indications de l'écran de commande (Suite)

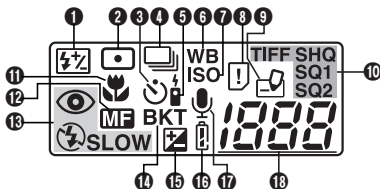

13 Mode flash

- Affiché lorsque le mode flash est sélectionné en appuyant sur la touche ⚡ (mode flash).
Pas d'indication: Flash automatique
👁️ : Flash atténuant l'effet "yeux rouges"
⚡ : Flash d'appoint
⚡ SLOW: Flash synchronisé à vitesse lente
🛑 : Arrêt (Flash débrayé)

14 Fourchette automatique

- Affichée lorsque le mode Drive est réglé sur le mode Fourchette automatique.

15 Compensation d'exposition

- Affichée lorsque la compensation d'exposition est réglée sur une valeur autre que 0.

16 Contrôle des piles

- Lorsque l'énergie restante des piles est faible, l'indication de contrôle des piles change comme suit:



Énergie restante élevée

Énergie restante faible

Clignote, puis s'éteint.
Énergie épuisée

- Le moment où l'indication de contrôle des piles apparaît, varie en fonction du type de piles utilisées.

17 Enregistrement du son

- Affiché lorsque le mode d'enregistrement du son est réglé sur "ON".

18 Nombre d'images fixes enregistrables

- Affiche le nombre d'images fixes que vous pouvez prendre.

Secondes restantes (mode uniquement)

- Affiche la durée d'enregistrement cinéma disponible.

Erreur de carte

- Affichée s'il y a un problème avec la carte. → Voir "Codes d'erreur".

Indications sur l'écran ACL — Informations de prise de vue

Les indications varient en fonction du mode de prise de vue.

Si vous prenez des vues en utilisant l'écran ACL pendant une longue durée, des parasites risquent d'apparaître sur les vues.

Les informations ci-dessous sont toujours affichées en mode de prise de vue.

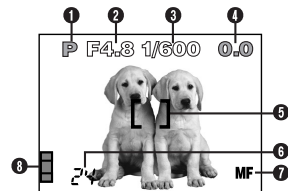

Les informations ci-dessous sont affichées pendant 3 secondes environ après opération sur les touches/molette Mode ou fermeture des menus.

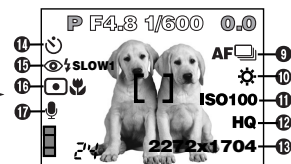

* Les illustrations montrent des exemples d'indications affichées lorsque la molette Mode est réglée sur P.

1 Mode de prise de vue

- Affiche le mode de prise de vue.

AUTO : Mode entièrement automatique, : Mode Portrait, : Mode Paysage - Portrait, : Mode Paysage - Scène, : Mode Scène de nuit, : Mode Autoportrait, **P** : Mode programmé, **A** : Mode à priorité à l'ouverture, **S** : Mode à priorité à la vitesse, **M** : Mode manuel, : Mon mode, : Mode cinéma

2 Valeur de l'ouverture

- Affiche la valeur de l'ouverture courante.

3 Vitesse d'obturation

- Affiche la vitesse d'obturation courante.

4 Compensation d'exposition

- Affiche la valeur courante de compensation d'exposition (luminosité)

Exposition différentielle (Mode M uniquement)

- Affiche la différence entre l'exposition déterminée par l'ouverture et la vitesse d'obturation actuellement sélectionnées et le niveau d'exposition considéré optimal par l'appareil.

NOMENCLATURE DES PIÈCES

Indications sur l'écran ACL — Informations de prise de vue (Suite)

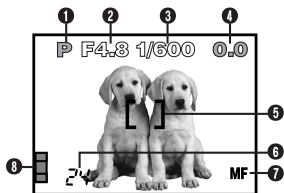

5 Repères de mise au point automatique

- Les placer sur le sujet.

6 Nombre de vues enregistrables

- Affiche le nombre de vues fixes que vous pouvez prendre.

Secondes restantes (mode uniquement)

- Affiche la durée d'enregistrement cinéma disponible.

7 Mise au point manuelle

- Affiché en faisant la mise au point en utilisant la fonction de mise au point manuelle.

8 Bloc mémoire d'image

- Affiche la quantité d'espace utilisée par les images enregistrées dans la mémoire incorporée. Si vous prenez des photos de façon continue, l'indication change comme montré ci-dessous.

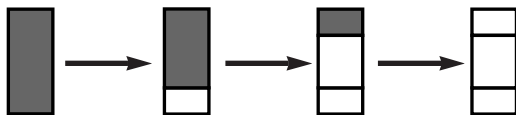

Le bloc mémoire d'image change en fonction du nombre de vues enregistrables ou des secondes restantes.

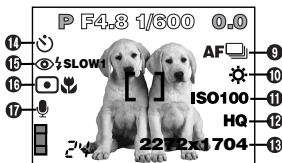

9 Mode Drive

- Affiché lorsque le mode Drive est réglé dans les menus.

□ : Prise d'une seule vue, [] : Prise de vue en série, AF [] : Prise de vue en série AF, BKT : Fourchette automatique

10 Balance des blancs

- Affiché lorsque WB est réglé dans le menu.

Pas d'indication: Automatique (AUTO), ☀ : Lumière du jour, ☁ : Ciel couvert, ⚡ : Éclairage tungstène, 🌈 : Fluorescent, [] : Balance des blancs manuelle

11 Sensibilité ISO

- Affiche la sensibilité ISO (AUTO, 100, 200 ou 400) sélectionnée dans le menu. Réglée sur AUTO, la sensibilité ISO passe sur 100 lorsque la molette Mode est réglée sur A/S/M. Lorsque AUTO est sélectionné, la sensibilité est augmentée automatiquement en situation de faible éclairage lorsque le flash n'est pas utilisé pour éviter du flou provoqué par un mouvement de l'appareil.

12 Mode Enregistrement TIFF/SHQ/HQ/SQ1/SQ2

- Affiche le mode d'enregistrement sélectionné dans le menu.

13 Nombre de pixels

- Affiche le nombre de pixels utilisés pour le réglage de résolution qui est actuellement sélectionné.

14 Retardateur/télécommande

- Affiché lorsque la prise de vue avec retardateur/télécommande est activée.

⌚ : Prise de vue avec retardateur

[] : Prise de vue avec télécommande

NOMENCLATURE DES PIÈCES

Indications sur l'écran ACL — Informations de prise de vue (Suite)



15 Mode Flash

- Affiché lorsque le mode flash est sélectionné en appuyant sur la touche ⚡ (mode flash).
Pas d'indication: Flash automatique
- 👁️ : Flash atténuant l'effet "yeux rouges"
- ⚡ : Flash d'appoint
- ⚡ SLOW1/⚡ SLOW2/👁️ ⚡ SLOW1: Flash synchronisé à vitesse lente
- ⏸️ : Arrêt (Flash débrayé)

16 Mode mesure ponctuelle/gros plan

- Affiché lorsque le mode mesure ponctuelle/gros plan est sélectionné en appuyant sur la touche 🌸/📐 (gros plan/spot).
Pas d'indication: ESP numérique
- 📐 : Mesure ponctuelle (spot) 🌸 : Gros plan
- 📐🌸 : Mesure ponctuelle + Gros plan

17 Enregistrement du son

- Affiché lorsque 🎤 est réglé dans le menu.

Indications sur l'écran ACL — Informations d'affichage

Le réglage INFO dans le menu vous permet de choisir la quantité d'information à afficher.

Information d'affichage d'images fixes

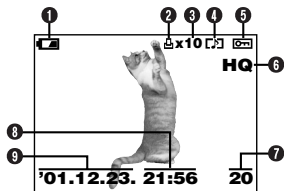

Lorsque INFO est réglé sur OFF

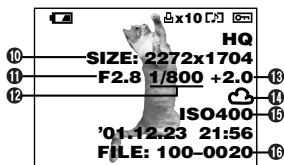

Lorsque INFO est réglé sur ON

1 Contrôle des piles

- L'indication de contrôle des piles change comme suit:



- Le moment où l'indication de contrôle des piles apparaît, varie en fonction du type de piles utilisées.

2 Réservation d'impression

- Affichée lorsque la réservation d'impression est réglée.

3 Nombre de tirages

- Affiche le nombre de tirages.

4 Enregistrement du son

- Affiché lorsque le son est enregistré.

5 Protection

- Affichée lorsque la vue est protégée.

6 Mode d'enregistrement

7 Numéro de vue

8 Heure

9 Date

- L'année 2001 est affichée comme '01.

10 Nombre de pixels (réglage de résolution)

11 Valeur d'ouverture

12 Vitesse d'obturation

13 Compensation d'exposition

14 Balance des blancs

15 Sensibilité ISO

16 Numéro de fichier

NOMENCLATURE DES PIÈCES

Indications sur l'écran ACL — Informations d'affichage (Suite)

Information d'affichage de films

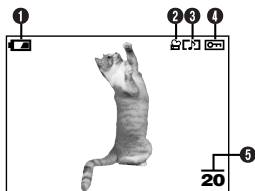

Lorsque INFO est réglé sur OFF

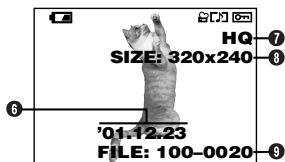

Lorsque INFO est réglé sur ON

1 Contrôle des piles

2 Image cinéma

3 Enregistrement du son

- Affichée lorsque le son est enregistré.

4 Protection

- Affichée lorsque la vue est protégée.

5 Numéro de vue

6 Date

- L'année 2001 est affichée comme '01.

7 Mode d'enregistrement

8 Nombre de pixels

9 Numéro de fichier

- En affichage cinéma, la durée d'enregistrement apparaît comme suit:

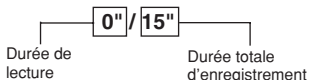

! Remarque:

- Les indications qui apparaissent sur une image cinéma qui a été sélectionnée et affichée à partir de l'affichage d'index sont différentes de celles qui apparaissent quand l'image cinéma est affichée en utilisant la fonction d'affichage de film.

UTILISATION DE CE MANUEL

Les instructions dans ce manuel utilisent une série de nombres pour chaque procédure de fonctionnement et illustration de touche/molette. Suivre l'ordre de ces nombres en utilisant l'appareil.

Avant d'utiliser la fonction suivante, régler la molette Mode sur une des positions indiquées.



Signifie: "Appuyer sur cette touche".



Si une touche est montrée en noir, la presser comme une partie de l'étape.



△, ▽, ◀ et ▶ utilisés dans les instructions correspondent aux touches de la molette de défilement comme montré.

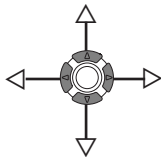

Régler les fonctions dans les menus en suivant l'ordre des flèches. Avant d'utiliser les menus, lire "Utilisation des menus" pour des détails.

Dans le menu principal, sélectionner MODE MENU → CAMERA → A/S/M → M.

Mise en place des piles

Cet appareil utilise une pile au lithium CR-V3 ou 2 batteries NiMH AA (R6), 2 batteries NiCd AA, 2 piles alcalines ou au lithium AA.

Important:

- **Les piles au lithium CR-V3 ne peuvent pas être rechargées.**
- Ne pas détacher l'étiquette sur les piles au lithium CR-V3. Si une feuille isolante recouvre les bornes, Ne la détacher QUE sur les bornes.

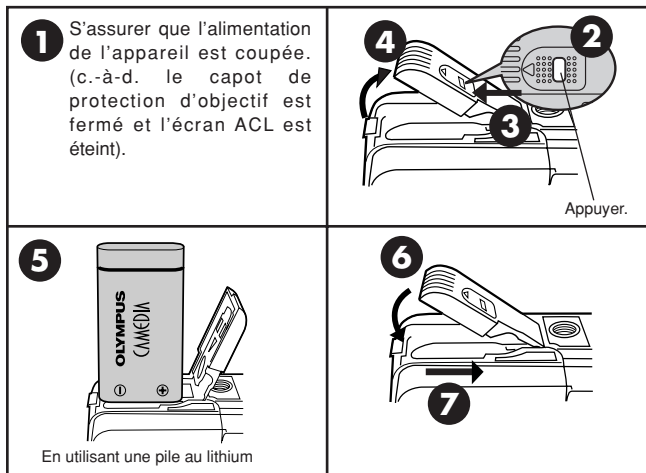

● Utilisation de l'adaptateur secteur (Option)

Utiliser un adaptateur secteur conçu pour la région où l'appareil est utilisé. Consulter le revendeur Olympus le plus proche ou un centre de service pour des détails.

Introduction/éjection de la carte

Bien s'assurer d'utiliser une carte 3 V (3,3 V). Des cartes de marque autre que Olympus 3 V (3,3 V) doivent être formatées sur cet appareil. Ne pas utiliser une carte 5 V ni une carte 2 Mo.

1 S'assurer que l'alimentation de l'appareil est coupée. (c.-à-d. le capot de protection d'objectif est fermé et l'écran ACL est éteint).

2 Ouvrir le couvercle de logement de carte.

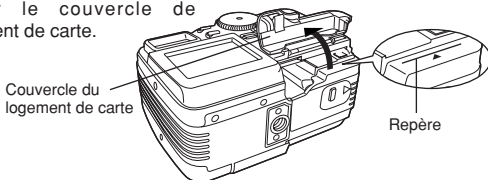

3 Introduction de la carte

Introduire complètement la carte avec la zone de contact tournée vers le côté de l'objectif de sorte que le bord de l'étiquette soit aligné avec le repère (◁) imprimé sur l'appareil.

- Introduire la carte en la maintenant droite. S'assurer de ne pas l'introduire de travers.
- Faire attention à l'orientation de la carte. Si elle n'est pas introduite correctement, elle peut se coincer.
- Si la carte n'est pas introduite complètement, le couvercle du logement de carte ne se fermera pas. Fermer le couvercle du logement de carte en forçant endommagerait le couvercle.

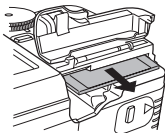
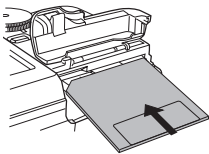

3 Éjection de la carte

Saisir la carte et la tirer franchement.



4 Refermer correctement le couvercle.

Mise en marche/coupure de l'alimentation









Mode de prise de vues

- 1 Régler la molette Mode sur la position désirée.
- 2 Ouvrir le capot de protection d'objectif.
 - L'appareil est mis en marche et l'objectif sort.
 - L'image de démarrage est affichée sur l'écran ACL.
 - Si l'objectif ne sort pas, le capot de protection d'objectif n'est pas complètement ouvert.
- 3 Fermer partiellement le capot de protection d'objectif pour couper l'alimentation de l'appareil photo (jusqu'à mi-course environ vers l'objectif). Attendre que l'objectif soit complètement rentré.
 - Ne pas pousser le capot de protection d'objectif contre l'objectif.
- 4 Fermer complètement le capot de protection d'objectif.
 - L'alimentation de l'appareil est coupée.
 - L'image de fermeture est affichée sur l'écran ACL.

Mode d'affichage

- 1 Appuyer sur la touche  (écran ACL).
 - L'écran ACL s'allume et l'image de démarrage est affichée.
 - Si le capot de protection d'objectif est ouvert, appuyer rapidement deux fois sur  pour passer en mode d'affichage.
- 2 Appuyer de nouveau sur la touche .
 - L'image de fermeture est affichée sur l'écran ACL, puis l'écran s'éteint.

Réglage de la date et de l'heure

- 1 Ouvrir le capot de protection d'objectif pour mettre l'appareil en marche et passer en mode de prise de vue.
- 2 Appuyer sur  pour afficher le menu.
- 3 Appuyer sur  de la molette de défilement pour sélectionner MODE MENU.
- 4 Appuyer sur  pour sélectionner SETUP, puis appuyer sur .
- 5 Appuyer sur  pour sélectionner , puis appuyer sur .
- 6 Lorsque  est sélectionné en vert sur l'écran, appuyer sur  pour choisir le format de la date.
 - Vous pouvez choisir l'un des formats suivants:
 - DMY (Jour/Mois/Année)
 - MDY (Mois/Jour/Année)
 - YMD (Année/Mois/Jour)
 - Cette étape et les suivantes montrent la procédure utilisée lorsque les réglages de la date et de l'heure sont réglés sur Y-M-D.

- 7 Appuyer sur \triangleright pour passer au réglage de l'année (Y).
- 8 Appuyer sur $\triangle \nabla$ pour régler l'année. Lorsque l'année est réglée, appuyer sur \triangleright pour régler le mois.
 - Répéter la procédure jusqu'à ce que la date et l'heure soient réglées complètement.
 - Pour revenir au réglage précédent, appuyer sur \triangleleft .
- 9 Appuyer sur Ⓜ .
 - L'appareil revient à l'écran de menu.

! Remarque:

- Les réglages courants restent même lorsque l'alimentation est coupée, jusqu'à ce qu'ils soient de nouveau ajustés.
- Le réglage de la date sera annulé si l'appareil est laissé sans piles pendant 2 à 3 jours. Vous aurez de nouveau à régler la date si cela arrive.

PRISE DE VUE DE BASE

Réglage du mode de prise de vue — Molette Mode

Prise de vue entièrement automatique

Vous permet de prendre des vues fixes sans utiliser de fonctions spéciales ni des ajustements manuels. L'appareil photo règle la mise au point et l'exposition optimales. Convient pour la prise de vue simple.

Prise de vue de portrait

Convient pour prendre des vues de type portrait. Ce mode se caractérise par un sujet bien au point avec un arrière-plan flou. L'appareil règle automatiquement les conditions de prise de vue optimales.

Prise de vue paysage-portrait

Par exemple, si vous voulez prendre une vue avec un arrière-plan magnifique, vous voulez que votre sujet et l'arrière-plan soient bien tous les deux nets. L'appareil règle automatiquement les conditions de prise de vue optimales.

Prise de vue paysage-scène

Convient pour prendre des vues de paysage et d'autres scènes en extérieur. L'appareil fait la mise au point sur un sujet éloigné (arbre, montagne, etc.) et la vue ressort claire. Comme les bleus et les verts sont reproduits de façon éclatante dans ce mode, le mode paysage-scène est excellent pour prendre des vues de nature. L'appareil règle automatiquement les conditions de prise de vue optimales.

Prise de vue de scène de nuit

Convient pour prendre des vues le soir ou de nuit. L'appareil se règle sur une vitesse d'obturation plus lente que celle utilisée en prise de vue normale. Par exemple, si vous prenez une vue d'une rue de nuit dans le mode **AUTO**, le manque de luminosité produira une vue sombre avec uniquement les lueurs des lampadaires. Dans le mode de prise de vue de scène de nuit, l'apparence réelle de la rue peut être saisie. L'appareil photo sélectionne automatiquement les réglages optimaux pour ce type de condition de prise de vue.

Prise de vue d'autoportrait

Vous permet de prendre une vue de vous-même tout en tenant l'appareil. Pointez l'objectif sur vous et prenez une vue. La mise au point est mémorisée sur vous (le preneur de vue). L'appareil photo sélectionne automatiquement les réglages optimaux pour ce type de condition de prise de vue. Le zoom n'est pas possible.

P **Prise de vue programmée**

Vous permet de prendre des vues fixes. L'appareil règle l'ouverture et la vitesse d'obturation. D'autres fonctions, comme les modes flash ou Drive, peuvent être ajustées manuellement.

Priorité ouverture/priorité vitesse/prise de vue manuelle

Vous permet de régler manuellement l'ouverture et/ou la vitesse d'obturation. Lorsque la molette Mode est réglée sur A/S/M, les postes suivants peuvent être réglés avec les menus:

A (Prise de vue priorité ouverture)

Vous réglez l'ouverture et l'appareil règle la vitesse d'obturation.

S (Prise de vue priorité vitesse)

Vous réglez la vitesse d'obturation et l'appareil règle l'ouverture.

M (Prise de vue manuelle)

Vous réglez à la fois l'ouverture et la vitesse d'obturation.

Mon mode

Vous permet de prendre des vues fixes. Vos réglages favoris peuvent être sauvegardés dans MY MODE SETUP (dans SETUP du menu). Les réglages personnalisés sont activés lorsque l'alimentation est mise en marche dans le mode .

Le menu raccourci peut également comprendre des postes différents de ceux des menus raccourcis dans le mode P ou A/S/M.

Enregistrement cinéma

Vous permet d'enregistrer des films. L'appareil règle automatiquement l'ouverture et la vitesse d'obturation. Même si le sujet se déplace pendant l'enregistrement ou si la distance entre l'appareil et le sujet change, la mise au point et l'exposition correctes sont maintenues en permanence.

Utilisation des menus

En affichant des menus, le premier menu qui apparaît sur l'écran ACL est appelé le menu principal. Le contenu de ce menu change en fonction du mode. Sur le menu principal, deux types de menus sont disponibles: **MODE MENU** et les autres menus (menus raccourcis).

Menu raccourci (Shortcut)

Le menu raccourci est composé des postes autres que MODE MENU sur le menu principal. Ils peuvent être remplacés par vos postes favoris, mais uniquement lorsque la molette Mode est réglée sur P, A/S/M ou . Simplement en appuyant sur les touches de la molette de défilement selon les marques montrées à côté des postes, vous allez directement sur ces écrans.

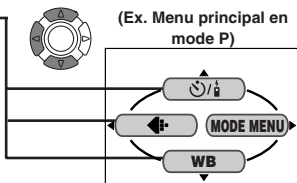

(Ex. Menu principal en mode P)

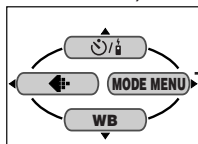

Menu Mode (MODE MENU)

Le MODE MENU (affiché sur le menu principal) contient toutes les fonctions qui sont disponibles et il est divisé sous quatre languettes: CAMERA, PICTURE, CARD et SETUP). Ils peuvent être sélectionnées avec les languettes sur la gauche de l'écran en utilisant $\Delta \nabla$.

Comment régler une fonction dans MODE MENU









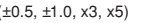
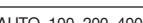

- 1 Sur le menu principal, entrer MODE MENU.
- 2 Sélectionner une languette (CAMERA, PICTURE, CARD ou SETUP) en utilisant $\Delta \nabla$. Appuyer sur \triangleright .
- 3 Sélectionner la fonction que vous voulez en utilisant $\Delta \nabla$. Appuyer sur \triangleright .
- 4 Sélectionner vos réglages en utilisant $\Delta \nabla$. Appuyer sur .

PRISE DE VUE DE BASE (Suite)

Fonctions de menu (Prise de vue)

Pour plus de détails sur les fonctions décrites ici, se référer au manuel de référence qui est inclus avec les instructions du CD-ROM logiciel sur CD-ROM. Certains réglages de fonction peuvent ne pas être disponibles en fonction du mode. Les réglages par défaut effectués en usine de certaines fonctions varient en fonction du mode.







CAMERA

Affichage	Fonction	Réglage
	Règle la prise de vue avec retardateur ou télécommande.	
DRIVE	Change les modes Drive, ou règle la fourchette automatique.	 ,  , AF  , BKT (± 0.5 , ± 1.0 , x3, x5)
ISO	Ajuste la sensibilité ISO.	AUTO, 100, 200, 400
P/A/S/M	Lorsque la molette Mode est réglée sur A/S/M: Le mode d'exposition peut être sélectionné entre A (automatique priorité à l'ouverture), S (automatique priorité à la vitesse) ou M (mode manuel). Lorsque la molette Mode est réglée sur  : Le mode d'exposition peut être sélectionné entre P, A, S ou M.	P, A, S, M
	Commande l'intensité de l'éclair du flash.	-2EV - +2EV
 SLOW	Vous permet de prendre des vues de scènes de nuit.	 SLOW1,  SLOW,  SLOW2
NOISE REDUCTION	Réduit le bruit électrique sur les images pendant de longues expositions.	OFF, ON
DIGITAL ZOOM	Le zoom est possible jusqu'à un maximum de 7x environ en utilisant un traitement d'image numérique.	OFF, ON
FULLTIME AF	Fait la mise au point continuellement sans avoir à appuyer sur le déclencheur jusqu'à mi-course.	OFF, ON
 (pour vues fixes)	Ajoute du son après la prise de vue.	OFF, ON

CAMERA

Affichage	Fonction	Réglage
PANORAMA	Fait une image panoramique.	—
FUNCTION	Change la couleur de la vue.	OFF, BLACK&WHITE, SEPIA, WHITE BOARD, BLACK BOARD

PICTURE (pas disponible dans les modes , , , , ou

Affichage	Fonction	Réglage
	Règle la résolution du mode d'enregistrement.	TIFF, SHQ*, HQ*, SQ1, SQ2
WB	Ajuste la balance des blancs en fonction de la source de lumière.	AUTO, PRESET ( ,  ,  , ) 
	Rend la teinte plus bleutée/rougeâtre.	—
SHARPNESS	Règle le niveau de netteté des images.	—
CONTRAST	Règle le contraste des images.	—
SATURATION	Ajuste le niveau d'intensité de couleur sans changer la teinte.	—

*Pour des tirages en grand format plus clairs, Enlarge Size est disponibles dans ces modes.

CARD



Affichage	Fonction	Réglage
CARD SETUP	Formate la carte.	—

SETUP

Affichage	Fonction	Réglage
ALL RESET	Détermine si les réglages courants de l'appareil sont mémorisés ou non.	OFF, ON
	Règle les signaux sonores utilisés pour des avertissements, etc.	OFF, LOW, HIGH
SHUTTER SOUND	Règle le type d'effet sonore d'obturateur et le volume.	OFF, 1/2, (LOW, HIGH)

PRISE DE VUE DE BASE (Suite)

SETUP

Affichage	Fonction	Réglage
PW ON SETUP	Règle l'image affichée sur l'écran ACL et la sortie du son lorsque l'alimentation est mise en marche.	SCREEN/SOUND (OFF, 1, 2)
PW OFF SETUP	Règle l'image affichée sur l'écran ACL et la sortie du son lorsque l'alimentation est coupée.	SCREEN/SOUND (OFF, 1, 2)
REC VIEW	Règle si l'image en cours d'enregistrement est affichée ou non immédiatement après la prise de vue.	OFF, ON
MY MODE SETUP	Personnalise des réglages qui sont activés dans le mode  .	PRESENT, RESET, CUSTOM
SLEEP	Règle la durée avant de passer en mode de veille.	30SEC, 1MIN, 3MIN, 5MIN, 10MIN
FILE NAME	Spécifie comment enregistrer des noms de fichier sur la carte.	RESET, AUTO
PIXEL MAPPING	Contrôle le CCD et le circuit de traitement d'image pour détecter d'éventuelles erreurs.	—
	Ajuste la luminosité de l'écran ACL.	—
	Règle la date/heure.	—
m/ft	Règle les unités de mesure pendant la mise au point manuelle.	m, ft
SHORT CUT	Remplace n'importe laquelle des 3 fonctions sauf MODE MENU sur le menu principal par d'autres sélections de menu.	Toutes les fonctions incluses dans les menus CAMERA et PICTURE.

Les fonctions suivantes ne sont pas dans le MODE MENU. Elles sont situées dans le menu raccourci. Les fonctions disponibles dépendent du mode de prise de vue.

Fonction	Mode de prise de vue
	AUTO
	AUTO
DIGITAL ZOOM	
WB	
* (pour films)	

* Enregistre le son pendant l'enregistrement cinéma.

Fonctions de menu (affichage)

Les méthodes de réglage sur le menu d'affichage sont similaires à celles sur le menu de prise de vue.



Affichage	Fonction	Réglage	
*1	Affiche automatiquement toutes les images enregistrées (Diaporama).	—	
INFO	Change la quantité d'informations d'image affichées.	ON, OFF	
	Mémoire des informations d'impression nécessaires pour les imprimantes DPOF.	—	
MOVIE PLAY*2	Affiche des films, monte des films ou sauvegarde des films comme des vues fixes indexées.	MOVIE PLAYBACK, EDIT, INDEX	
MODE MENU	PLAY*1 	Ajoute du son à des vues fixes enregistrées.	—
	CARD CARD SETUP	Efface toutes les vues et formate la carte.	ALL ERASE, FORMAT
	SETUP	Change les réglages de l'appareil. → Menu SETUP	

*1 Disponible uniquement pendant l'affichage de vues fixes.

*2 Disponible uniquement pendant l'affichage de films.

PRISE DE VUE DE BASE (Suite)

SETUP

Affichage	Fonction	Réglage
ALL RESET	Détermine si les réglages courants de l'appareil sont mémorisés ou non.	ON, OFF
VOLUME	Règle le volume du son en affichage, aussi bien que le volume du son sélectionné dans PW ON SETUP et PW OFF SETUP.	—
■))	Règle les signaux sonores utilisés pour des avertissements, etc.	ON, OFF
PW ON SETUP	Règle l'image affichée sur l'écran ACL et la sortie du son lorsque l'alimentation est mise en marche.	SCREEN/SOUND (OFF, 1, 2)
PW OFF SETUP	Règle l'image affichée sur l'écran ACL et la sortie du son lorsque l'alimentation est coupée.	SCREEN/SOUND (OFF, 1, 2)
SCREEN SETUP	Enregistre une vue mémorisée pour l'affichage que vous pouvez régler dans PW ON SETUP et/ou dans PW OFF SETUP.	—
	Ajuste la luminosité de l'écran ACL.	—
	Règle la date/heure.	—
	Règle le nombre de vues affichées en même temps pendant l'affichage.	4, 9, 16

Réglage de l'ouverture — Prise de vue priorité ouverture



- 1 Dans le menu principal, sélectionner **MODE MENU** → **CAMERA** → **P/A/S/M** → **A**.

- 2 Pour augmenter la valeur de l'ouverture (valeur F), appuyer sur Δ .



Pour réduire la valeur de l'ouverture (valeur F), appuyer sur ∇ .

Réglage de la vitesse d'obturation — Prise de vue priorité vitesse



- 1 Dans le menu principal, sélectionner **MODE MENU** → **CAMERA** → **P/A/S/M** → **S**.

- 2 Pour augmenter la vitesse d'obturation, appuyer sur Δ .



Pour réduire la vitesse d'obturation, appuyer sur ∇ .

Réglage de l'ouverture et de la vitesse d'obturation — Prise de vue manuelle



- 1 Dans le menu principal, sélectionner **MODE MENU** → **CAMERA** → **P/A/S/M** → **M**.

- 2 Pour augmenter la vitesse d'obturation, appuyer sur Δ .

Pour augmenter la valeur de l'ouverture (valeur F), appuyer sur \triangleleft .



Pour réduire la valeur de l'ouverture (valeur F), appuyer sur \triangleright .

Pour réduire la vitesse d'obturation, appuyer sur ∇ .

Utilisation de Mon mode



- 1 Dans le menu principal, sélectionner **MODE MENU** → **CAMERA** → **P/A/S/M** → Sélectionner un mode.

PRISE DE VUE DE BASE (Suite)

Prise de vue fixe



- 1 Régler la molette Mode sur une des positions suivantes et ouvrir le capot de protection d'objectif.

Mode de prise de vues: **AUTO**, , , , , , P, A/S/M, 

- 2 Diriger l'appareil sur un sujet tout en regardant dans le viseur.



Voyant d'accès de carte

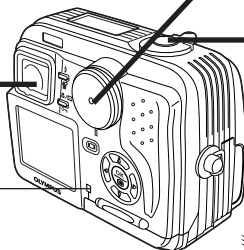

- 3 Pour faire la mise au point sur le sujet, appuyer lentement et doucement sur le déclencheur jusqu'à mi-course.

- Lorsque le sujet est au point, le voyant vert s'allume.



Voyant vert

- 4 Pour prendre la photo, appuyer doucement et complètement sur le déclencheur.

- Le voyant vert et le voyant d'accès de carte clignotent et l'appareil commence à ranger la vue sur la carte.

!Remarque:

- Ne JAMAIS ouvrir le couvercle du logement de carte, éjecter la carte, retirer les piles, ni tirer la fiche d'un adaptateur secteur en option lorsque le voyant d'accès de carte clignote. Faire ainsi pourrait détruire des vues enregistrées et empêcher la mémorisation de vues que vous venez juste de prendre.

Enregistrement de films



Visueur



Voyant vert

1 Régler la molette Mode sur  et ouvrir le capot de protection d'objectif.

- L'écran ACL s'allume.



2 Diriger l'appareil sur le sujet et composer la vue tout en regardant sur l'écran ACL.



Voyant d'accès de carte

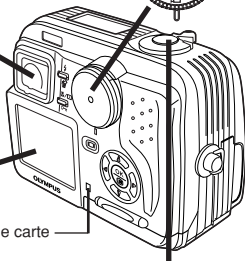

3 Appuyer sur le déclencheur jusqu'à mi-course.

- Le voyant vert dans le viseur s'allume.

4 Appuyer complètement sur le déclencheur pour commencer l'enregistrement.

- Le voyant orange s'allume pendant l'enregistrement vidéo.
- Pendant l'enregistrement de films, la mise au point correcte est maintenue.
- Lorsque le mode d'enregistrement du son est réglé sur ON, le son peut être enregistré avec les films.

5 Appuyer de nouveau complètement sur le déclencheur pour arrêter l'enregistrement.

- Le voyant d'accès de carte clignote et l'appareil commence à écrire le film sur la carte.
- Si vous utilisez toutes les secondes restantes affichées, la prise de vue se termine automatiquement et l'appareil commence à écrire le film sur la carte.



Repères de mise au point automatique



Secondes restantes

PRISE DE VUE DE BASE (Suite)

- Pour faire un zoom avant sur un sujet, appuyer sur le levier de zoom vers T. Pour prendre une vue plus large, appuyer sur le levier de zoom vers W.
- La prise de vue au téléobjectif/grand angle est possible jusqu'à un grossissement 2,8x (limite du zoom optique). En combinant le zoom numérique avec le zoom optique 2,8x, un grossissement zoom jusqu'à 7x (équivalent à 35 mm — 245 mm sur un appareil photo 35 mm) est possible.
- **Pour prendre des vues en utilisant l'écran ACL**

→ Appuyer sur la touche  (écran ACL) et suivre les étapes 3 et 4 dans "Prise de vue fixe".

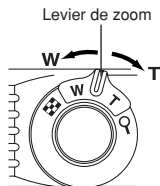

■ Mémorisation de la mise au point



Si le sujet de votre composition n'est pas dans les repères de mise au point automatique et que la mise au point n'est pas possible (comme illustré sur la droite), essayer la suite:

- 1 Placer les repères de mise au point automatique sur le sujet. Appuyer sur le déclencheur jusqu'à mi-course pour mémoriser la mise au point.**

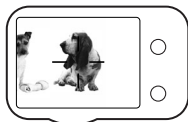



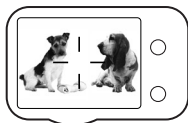



- 2 Recadrer la vue tout en maintenant le déclencheur pressé à mi-course.**



■ Mise au point manuelle

Si la mise au point automatique n'est pas en mesure de faire la mise au point, utiliser la mise au point manuelle.

- 1** Maintenir pressée  pendant plus d'une seconde.
Lorsque l'écran de sélection de la distance de mise au point apparaît sur l'écran ACL, appuyer sur  pour sélectionner MF.
- 2** Appuyer sur  pour sélectionner la distance.
- 3** Maintenir pressée  pendant plus d'une seconde pour sauvegarder le réglage.
- 4** Prendre la photo.
- 5** Pour annuler le réglage MF sauvegardé, maintenir pressée  de nouveau pendant plus d'une seconde pour afficher l'écran de sélection de la distance.
- 6** Pour revenir au mode AF, appuyer sur  pour sélectionner AF, puis appuyer sur .

■ Utilisation du flash

Flash automatique (Pas d'affichage (réglage initial par défaut effectué en usine)) :

Se déclenche automatiquement en situations de faible éclairage ou de contre-jour.

Flash atténuant l'effet "yeux rouges"  :

Atténue sensiblement l'effet "yeux rouges" (les yeux du sujet apparaissant rouges).





Flash d'appoint (Déclenchement forcé)  :

Se déclenche toujours quelles que soient les conditions d'éclairage.

Flash débrayé  :

Pour des situations où la photographie au flash est interdite, ou lorsque le flash n'est pas utilisé.

Synchronisation lente  SLOW1  SLOW2   SLOW:

Ajuste le flash pour des vitesses d'obturation lentes. Dans le menu principal, sélectionner MODE MENU → CAMERA →  SLOW →  SLOW1,  SLOW2 ou   SLOW.

Appuyer plusieurs fois sur la touche  (mode flash) jusqu'à l'apparition de l'indication du mode flash désiré.

PRISE DE VUE ÉLABORÉE

■ Mode Drive

Prise d'une seule vue  : Prend une vue à la fois lorsque le déclencheur est pressé complètement. (prise de vue normale)

Prise de vue en série  : Prend des vues en série. La mise au point, l'exposition et la balance des blancs sont mémorisées pour la première vue.

Prise de vue en série AF  : Prend des vues en série. La mise au point est mémorisée automatiquement pour chaque vue. La vitesse de déclenchement en prise de vue en série AF est plus lente qu'en prise de vue en série normale.

Fourchette automatique BKT: Prend plusieurs vues de la même photo, chacune avec une valeur d'exposition différente. La mise au point et la balance des blancs sont mémorisées pour la première vue.



Dans le menu principal, sélectionner **MODE MENU** → **CAMERA** → **DRIVE** → sélectionner un mode.

■ Mesure ponctuelle



Il y a deux méthodes de mesure: Mesure ESP numérique et Mesure ponctuelle (Spot).

Mesure ESP numérique: Mesure le centre du sujet et la zone autour du sujet.



Mesure ponctuelle: L'exposition est déterminée en faisant la mesure dans les repères de mise au point automatique. Dans ce mode, un sujet peut être pris avec l'exposition optimale quelle que soit la lumière de l'arrière-plan. Dans la plage de fonctionnement du mode gros plan, la mesure ponctuelle est également disponible (Mesure ponctuelle + mode gros plan).

Appuyer plusieurs fois sur la touche /  jusqu'à l'apparition de 
(Mesure ponctuelle) ou   (Mesure ponctuelle + mode gros plan) sur l'écran de commande.

■ Réglage du mode gros plan

Habituellement, la mise au point est lente lorsque vous êtes proche de 10 à 80 cm du sujet. Toutefois, dans le mode  la mise au point est effectuée rapidement. Le mode  (gros plan) vous permet de prendre des vues de très près (de 10 cm à 80 cm du sujet). Avec le levier de zoom pressé sur la position W maximum, vous pouvez remplir la vue entière avec le sujet.

Si vous êtes près d'un sujet, la zone d'image dans le viseur est différente de la vue que l'appareil prend. Pour la prise de vues gros plan, nous recommandons l'utilisation de l'écran ACL.

Appuyer plusieurs fois sur la touche /☐ jusqu'à l'apparition de  (Mode gros plan) ou ☐ (Mesure ponctuelle + mode gros plan) sur l'écran de commande.

■ Compensation d'exposition

Cette fonction vous permet de faire des ajustements fins sur le réglage d'exposition courant. Dans certaines situations, vous pouvez obtenir de meilleurs résultats lorsque l'exposition déterminée par l'appareil est compensée (ajustée) manuellement. Vous pouvez ajuster entre +/-2,0 par pas de 1/2.

Ajuster vers - (les images deviennent plus sombres)



Ajuster vers + (les images deviennent plus lumineuses)

Visualisation de prise de vue

1 Appuyer sur la touche  (écran ACL) avec le capot de protection d'objectif fermé.

ou

Appuyer rapidement deux fois sur la touche  (écran ACL) en mode de prise de vue. (Contrôle rapide)

cran ACL s'allume et la vue enregistrée apparaît.

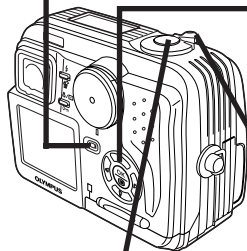

2 Afficher les vues désirées en utilisant la molette de défilement.

- Les vues marquées par  sont des vues vidéo.

Saute à la vue 10 images en arrière.



Affiche la vue suivante.

Saute à la vue 10 images en avant.

Affiche la vue précédente.

Tourner le levier de zoom vers

T: Agrandit la vue.

W: Affiche plusieurs vues en même temps.

Levier de zoom

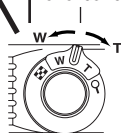

3 Pour revenir rapidement au mode de prise de vue (disponible uniquement lorsque l'appareil est passé en mode d'affichage en utilisant le contrôle rapide), appuyer sur le déclencheur jusqu'à mi-course.

- L'écran ACL s'éteint. Prendre des vues en utilisant le viseur.



Affichage de films

- 1** Afficher la vue vidéo (vue avec ) que vous voulez visualiser.
→ Voir les étapes 1 et 2 dans “Visualisation de prise de vue”.

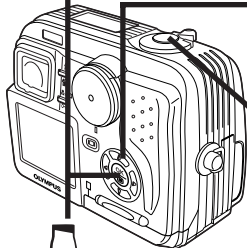
- 2** Appuyer sur  pour afficher le menu.





- 5** Appuyer sur  pour commencer l'affichage.

- Lorsque l'affichage est terminé, l'écran revient au début du film.
- Si la touche  est pressée de nouveau lorsque l'affichage de film est terminé, l'écran MOVIE PLAYBACK apparaît. Pour sortir du mode d'affichage de film, appuyer sur  pour sélectionner EXIT, puis appuyer sur .

- 3** Appuyer sur  de la molette de défilement pour choisir MOVIE PLAY.

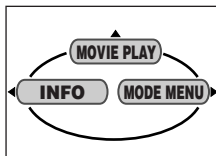
- Le voyant d'accès de carte clignote pendant que les données du film sont en cours d'accès.



- 4** Appuyer sur  pour sélectionner MOVIE PLAYBACK sur l'écran MOVIE PLAY. Pour sortir de cet écran, appuyer sur .

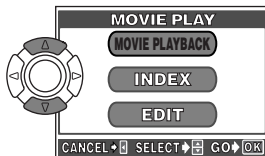

- 6** Pour revenir rapidement au mode de prise de vue (disponible uniquement lorsque l'appareil est passé en mode d'affichage en utilisant le contrôle rapide)

AFFICHAGE (Suite)

■ Protection (Protection des images contre un effacement accidentel)

1 Afficher la vue que vous voulez protéger en utilisant la molette de défilement.

2 Appuyer sur . La vue est alors protégée.

- Pour annuler la protection, appuyer de nouveau sur .

■ Effacement d'une seule vue

1 Sélectionner une vue que vous voulez effacer en utilisant la molette de défilement.

- Si la vue est protégée, annuler la protection.

2 Appuyer sur la touche  (effacement). L'écran  ERASE est affiché.

3 Appuyer sur  pour sélectionner YES.

4 Appuyer sur  pour effacer la vue.

- Pour annuler l'effacement, sélectionner NO dans l'étape 3 et appuyer sur , ou appuyer de nouveau sur la touche .

■ Effacement de toutes les vues

Cette fonction efface toutes les vues fixes et les films sur la carte, sauf les vues protégées.

1 Dans le menu principal, sélectionner MODE MENU → CARD → CARD SETUP →  ALL ERASE.

2 Appuyer sur . L'écran  ALL ERASE est affiché.

3 Appuyer sur  pour sélectionner YES.

4 Appuyer sur  pour commencer l'effacement.

- Une barre est affichée pour montrer la progression de l'effacement.
- Pour annuler l'effacement, sélectionner NO dans l'étape 3 et appuyer sur .

! Remarque:

- Il n'est pas possible d'effacer des vues protégées ou des vues mémorisées sur une carte qui a un sceau de protection contre l'écriture.
- Une fois effacées, les vues ne peuvent pas être restituées.

■ Affichage sur un téléviseur

1 S'assurer que l'alimentation du téléviseur et de l'appareil photo est coupée.

2

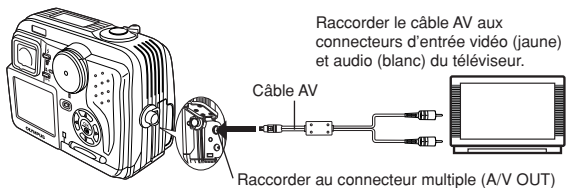

3 Appuyer sur la touche  (écran ACL) pour mettre en marche l'appareil et mettre en marche le téléviseur. Commuter le téléviseur sur l'entrée vidéo.

- Pour des détails sur la commutation de l'entrée vidéo, se référer au mode d'emploi du téléviseur.

4 Sélectionner une vue en utilisant la molette de défilement.

- La vue sélectionnée sera affichée sur l'écran du téléviseur.

■ Les images ne peuvent être tournées que lorsqu'elles sont affichées sur un téléviseur. Avec la rotation d'image, vous pouvez les tourner en format horizontal, de 90° dans le sens des aiguilles d'une montre ou le contraire.

Appuyer.



!Remarque:

















- Le signal vidéo est compatible NTSC ou PAL selon le standard vidéo dans la zone de distribution visée.

RÉGLAGES D'IMPRESSION

Des images sélectionnées peuvent être réservées sur une carte pour l'impression sur une imprimante ou dans un laboratoire photo qui supporte le système DPOF (Digital Print Order Format).

- La réservation d'impression ne peut pas être effectuée pour une image affichée avec .

Réservation d'impression d'une seule image.

- 1** Afficher une vue fixe. Appuyer sur  pour afficher le menu principal.
- 2** Appuyer sur  pour sélectionner PRINT ORDER dans le menu principal. L'écran PRINT ORDER apparaît. Appuyer sur   de la molette de défilement pour sélectionner , puis appuyer sur .
- 3** Sélectionner une vue que vous voulez imprimer en utilisant l'affichage d'une seule vue ou l'affichage d'index. Appuyer sur . Le menu apparaît.
- 4** Sélectionner un réglage de réservation d'impression approprié (voir ci-dessous) en utilisant la molette de défilement.
MORE: Règle le nombre de tirages, la date et l'heure et la taille du détourage. → Passer à l'étape 5.
SINGLE PRINT: Règle l'impression d'une seule vue et la date. Le réglage du détourage n'est pas disponible. → Passer à l'étape 6.
CANCEL: Annule la réservation d'impression. → Passer à l'étape 6.
END: Termine la réservation d'impression. → Passer à l'étape 7.
- 5** Dans l'écran , régler  x (nombre de tirages),  (date/heure) et  (détourage). Lorsque le réglage est terminé, appuyer sur . Une vue est affichée.
- 6** Appuyer sur  pour afficher de nouveau le menu principal (comme dans l'étape 4). Appuyer sur  pour sélectionner END. L'écran PRINT ORDER apparaît. Pour effectuer la réservation d'impression pour d'autres images, répéter les étapes 3 à 6.
- 7** Appuyer plusieurs fois sur  jusqu'à la disparition de l'écran PRINT ORDER. Le menu principal apparaît.
- 8** Appuyer sur  pour sortir du menu principal. S'assurer que l'indicateur de réservation d'impression, le nombre de tirages et la date/heure sont affichés sur les images sélectionnées.

Réservation d'impression de toutes les images

Vous permet de mémoriser des données pour imprimer toutes les images sur la carte et de choisir également le nombre de tirages que vous voulez.

Réservation d'impression avec rognage

Vous pouvez imprimer une partie agrandie d'une image enregistrée.



Annulation de la réservation

Cette fonction vous permet d'annuler tous les réglages de réservation d'impression pour les images enregistrées sur une carte.

1 Afficher une vue fixe. Appuyer sur  pour afficher le menu principal.

2 Sélectionner PRINT ORDER dans le menu principal pour afficher l'écran PRINT ORDER SETTING en appuyant sur . S'il n'y a PAS des données de réservation enregistrées sur la carte, l'écran PRINT ORDER SETTING n'apparaît pas.

3 Appuyer sur  pour sélectionner RESET, puis appuyer sur .

4 Appuyer sur  pour revenir au menu principal. Appuyer sur  pour sortir du menu principal.

- Pour retirer uniquement l'image sélectionnée, choisir KEEP, puis régler le nombre de tirages dans la réservation d'impression d'une seule image sur 0.
- Pour effectuer la réservation d'impression d'images supplémentaires, choisir KEEP. Une réservation d'impression peut être ajoutée aux données de réservation d'impression déjà enregistrées sur la carte.

! Remarque:

- Cet appareil photo ne peut pas être raccordé directement à des imprimantes.
- Si une carte contient des réservations DPOF réglées à partir d'un autre matériel, entrer des réservations en utilisant cet appareil peut détruire les réservations précédentes. Bien utiliser cet appareil pour des réservations.

TRANSFERT D'IMAGES VERS UN ORDINATEUR

En raccordant l'appareil photo à un ordinateur avec le câble USB fourni, des images sur une carte peuvent être transférées sur l'ordinateur. Certains systèmes d'exploitation peuvent nécessiter un réglage spécial en raccordant l'appareil pour la première fois. Suivre le schéma ci-dessous.

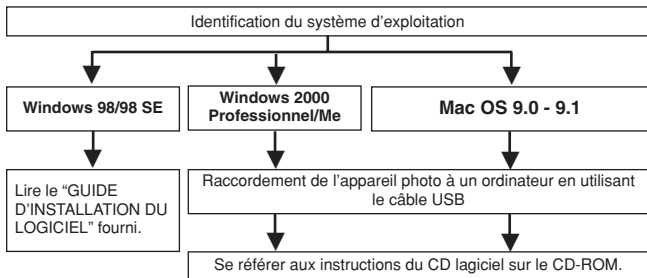

Même si votre ordinateur dispose d'un connecteur USB, le transfert de données peut ne pas fonctionner correctement si vous utilisez l'un des systèmes d'exploitation indiqués ci-dessous ou si vous avez un connecteur USB additionnel (carte d'extension, etc.).

- Windows 95/NT 4.0
- Windows 98 actualisé à partir de Windows 95
- Mac OS 8.6 ou inférieur (sauf Mac OS 8.6 avec USB MASS Storage Support 1.3.5 installés en usine)
- Le transfert de données n'est pas garanti sur un système d'ordinateur fait à la maison.

! **Remarque** en utilisant le logiciel **CAMEDIA Master 2.5**

- En utilisant CAMEDIA Master 2.5, cliquer sur "Disque amovible" et pas sur "Mon appareil photo". Sous le système d'exploitation Mac OS, le lecteur de disque sera marqué "Untitled".
- Pour utiliser le logiciel CAMEDIA Master, lire ses instructions.

Sauvegarde directement à partir d'une carte

Des adaptateurs de carte vous permettent de sauvegarder des images sur un ordinateur personnel sans avoir à raccorder votre appareil photo directement à l'ordinateur.

Pour les informations plus récentes sur les adaptateurs disponibles, consulter notre centre de service consommateur.

CEnvironnement de fonctionnement de l'ordinateur	Matériel nécessaire
Ordinateur personnel disposant d'un lecteur de disquette 3,5"	Adaptateur de disquette
Ordinateur personnel disposant d'une case carte PC (PCMCIA) ou d'un lecteur/ enregistreur de carte PC externe	Adaptateur de carte PC
Ordinateur personnel disposant d'un port USB	Unité de lecture/écriture de support amovible de marque Olympus

Pour plus de détails, se référer aux instructions du CD logiciel sur le CD-ROM.

ACCESSOIRES EN OPTION

En août 2001







- Étui souple d'appareil
- Imprimantes photo pour appareils photo numériques Olympus
- Adaptateur secteur
- Carte Smartmedia standard (8/16/32/64/128 Mo)
- Adaptateur de disquette
- Adaptateur de carte PC
- Unité de lecture/écriture de support amovible de marque Olympus
- Batteries NiMH
- Chargeur de batterie NiMH

Visiter le site Olympus pour les informations les plus récentes sur les articles en option.

<http://www.olympus.com/>

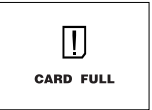
CODES D'ERREUR

Si'il y a un problème avec l'appareil, un code d'erreur clignotant apparaîtra.

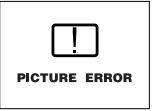
Écran de commande	Écran ACL	Causes possibles	Action corrective
		La carte n'est pas insérée, ou elle ne peut être reconnue.	Introduire correctement la carte. Introduire une autre carte.
		Aucune vue supplémentaire ne peut être prise.	Remplacez la carte ou supprimez les vues inutiles.
		L'écriture sur la carte est interdite.	Si vous prenez des vues, retirez le sceau adhésif de protection contre l'écriture.
		Impossible d'enregistrer, de lire ou d'effacer des vues sur cette carte.	Si la carte est sale, essuyer les contacts dorés avec un tissu propre et l'introduire de nouveau. Si le problème n'est toujours pas résolu, cette carte ne peut pas être utilisée.
Écran vierge		L'image enregistrée ne peut être lue avec cet appareil.	Télécharger l'image sur un ordinateur personnel et utiliser un logiciel de traitement d'image pour la visualiser. Si ce n'est pas possible, le fichier de l'image est partiellement endommagé.

Écran de commande	Écran ACL	Causes possibles	Action corrective
		La carte n'est pas formatée.	Formatez la carte.
		Aucune image n'est enregistrée, alors il n'y a rien à lire.	Insérez une carte qui contient des images.
		Il n'y a plus d'espace libre sur la carte, par conséquent il n'est pas possible d'enregistrer de nouvelles informations telles que des données d'impression ou du son.	Changer la carte ou effacer des vues inutiles.
		Le couvercle du logement de carte est ouvert.	Fermer le couvercle du logement de carte.
	Écran vierge	La température à l'intérieur de l'appareil est trop élevée.	Retirer la batterie et attendre que l'appareil refroidisse.
Autres indications	Consulter le revendeur Olympus le plus proche ou le support clientèle (voir couverture arrière).		

FICHE TECHNIQUE

Type d'appareil	Appareil photo numérique (prise de vue et affichage)
Système d'enregistrement Photo	Enregistrement numérique, JPEG (conformément au système DCF (Design rule for Camera File)), TIFF (sans compression), support pour système Digital Print Order Format (DPOF)
Son avec images photo Vidéo	Format Wave Support QuickTime Motion JPEG
Mémoire	Carte SmartMedia 3 (3,3) volts, 4 Mo – 128 Mo (toutes cartes sauf les 2 Mo)
Capacité d'enregistrement de vues (Lorsqu'une carte 16 Mo est utilisée.)	Enregistrement sans son 1 vue (TIFF: 2272x1704) 5 vues environ (SHQ: 2288 x 1712) 16 vues environ (HQ: 2272 x 1704) 49 vues environ (SQ1: 1280 x 960 NORMAL) 165 vues environ (SQ2: 640 x 480 NORMAL)
Nombre de pixels effectifs	3.950.000 pixels
Capteur d'image	Capteur CCD de 1/1,8" mm à 4.130.000 pixels (brut)
Résolutions d'image d'enregistrement	2272 x 1704 pixels (TIFF/HQ) 2288 x 1712 pixels (SHQ) 2048 x 1536 pixels (TIFF/SQ1) 1600 x 1200 pixels (TIFF/SQ1) 1280 x 960 pixels (TIFF/SQ1) 1024 x 768 pixels (TIFF/SQ2) 640 x 480 pixels (TIFF/SQ2) 3200 x 2400 pixels (SHQ/HQ) 2816 x 2112 pixels (SHQ/HQ) 2560 x 1920 pixels (SHQ/HQ)
Objectif	Objectif Olympus de 7,25 mm à 20,3 mm, f2,8 à f4,8, 7 éléments en 5 groupes (équivalant à un objectif de 35 mm à 98 mm sur un appareil de 35 mm), lentille asphérique.
Posemètre	Système de mesure ESP numérique, de mesure ponctuelle
Ouverture	W : f2,8, f3,4, f4,0, f4,8, f5,6, f8,0 T : f4,8, f5,6, f8,0

Vitesse d'obturation Photo	Utilisée avec un obturateur mécanique 1/2 à 1/1000 s (Mode M: 16 à 1/1000 s; lorsque la synchronisation lente est utilisée: 4 à 1/1000 s)
Vidéo	1/30 à 1/10.000 s
Viseur	Viseur optique à image réelle
Écran ACL	Écran d'affichage couleur à cristaux liquides TFT de 1,5" , 114.000 pixels environ
Temps de charge du flash	6 s environ (à température ambiante avec des piles neuves)
Autofocus	Système de mise au point automatique à travers l'objectif TTL, mise au point spot, système de détection des contrastes Plage de mise au point: 0,1 m à l'infini.
Connecteurs externes	Prise d'entrée CC (DC IN), connecteur multiple (compatible USB 1.0, sortie A/V (A/V OUT))
Calendrier automatique	Jusqu'à l'an 2031.
Conditions de fonctionnement	
Température	0°C à 40°C (fonctionnement) -20°C à 60°C (stockage)
Humidité	30% à 90 % (fonctionnement) 10% à 90 % (stockage)
Alimentation	Pour les piles, utiliser une pile au lithium CR-V3, ou 2 batteries NiMH AA (R6), 2 batteries NiCd AA ou 2 piles alcalines ou au lithium AA. Adaptateur d'alimentation secteur (option) Les piles zinc-carbone (manganèse) ne peuvent pas être utilisées.
Dimensions	87 mm (L) x 68,5 mm (H) x 43,5 mm (P)
Poids	190 g (sans piles ni carte)

**CARACTÉRISTIQUES MODIFIABLES SANS PRÉAVIS NI OBLIGATIONS DE LA PART
DU FABRICANT.**

Wir bedanken uns für den Kauf dieser Olympus Digitalkamera. Bitte lesen Sie diese Anleitung vor der Inbetriebnahme sorgfältig, um die sachgemäße und sichere Handhabung zu gewährleisten. Bewahren Sie diese Anleitung bitte zur späteren Bezugnahme auf.

In Europa:



Das „CE“-Zeichen bestätigt, dass dieses Produkt mit den europäischen Bestimmungen für Sicherheit, Gesundheit, Umweltschutz und Personenschutz übereinstimmt. Mit der „CE“-Marke versehene Kameras sind für den europäischen Markt bestimmt.

Für Nord- und Südamerika

Für die USA

Betriebserlaubnis

Modellnummer : C-40ZOOM/D-40ZOOM

Markenname : OLYMPUS

Haftende juristische Person : Olympus America Inc.

Anschrift : 2 Corporate Center Drive, Melville,
New York 11747-3157 U.S.A.

Telefon : +1-631-844-5000

Auf Übereinstimmung mit den FCC-Bestimmungen geprüft.

FÜR HAUS- UND BÜROGEBRAUCH

Dieses Gerät erfüllt die Auflagen unter Abschnitt 15 der FCC-Bestimmungen. Das Betreiben dieses Geräts ist zulässig, wenn die nachfolgend genannten Auflagen erfüllt werden:

- (1) Von diesem Gerät dürfen keine schädlichen Störeinstreuungen ausgehen.
- (2) Dieses Gerät muss die Einwirkung von Störeinstreuungen zulassen. Dies schließt Störeinstreuungen ein, welche Beeinträchtigungen der Funktionsweise oder Betriebsstörungen verursachen können.

In Kanada:

Dieses Gerät wurde als Digitalgerät der Klasse B in Übereinstimmung mit den Bestimmungen der „Canadian Interference-Causing Equipment Regulations“ klassifiziert.

Warenzeichen

- IBM ist ein eingetragenes Warenzeichen der International Business Machines Corporation.
- Microsoft und Windows sind eingetragene Warenzeichen der Microsoft Corporation.
- Macintosh ist ein Warenzeichen der Apple Computer Inc.
- Alle weiteren Firmen- und Produkteigennamen sind eingetragene Warenzeichen/Handelsmarken der jeweiligen Rechteinhaber.
- Die Bilddatenverwaltung dieser Kamera unterstützt die DCF-Norm („Design Rule for Camera File System“) der JEITA (Japan Electronics and Information Technology Industries Association).

INHALT

BESCHREIBUNG DER TEILE	92
SO VERWENDEN SIE DIESES HANDBUCH	103
VORBEREITUNG	104
GRUNDSÄTZLICHE AUFNAHMEFUNKTIONEN	107
WEITERE AUFNAHMEFUNKTIONEN	120
WIEDERGABE	122
DRUCKBEZOGENE EINSTELLUNGEN	126
BILDÜBERTRAGUNG AUF EINEN PERSONAL COMPUTER	128
SONDERZUBEHÖR	129
FEHLERMELDUNGEN	130
TECHNISCHE DATEN	132

Diese Kurzanleitung dient dem ersten Kennenlernen Ihrer Kamera. Eine ausführliche Beschreibung der hier aufgeführten Funktionen finden Sie in der Bedienungsanleitung auf der CD-ROM.

BESCHREIBUNG DER TEILE

Kamera

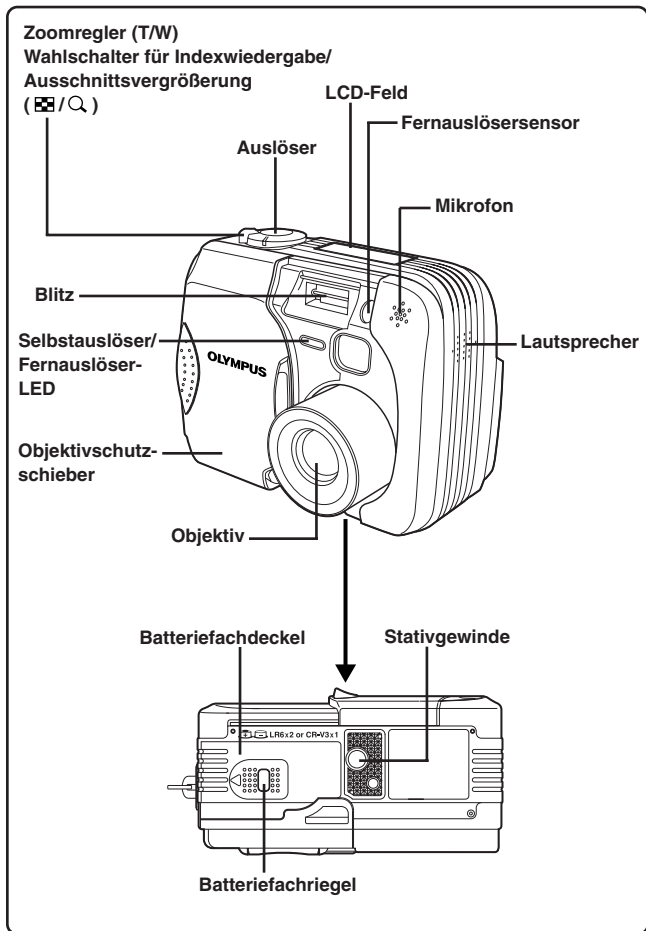

Nahaufnahmetaste/Spotmesstaste (☘/□)

Schreibschutztaste (🔒)

Bilddrehungstaste

Programmwählscheibe

(AUTO, 📷, 🏠, 📶, 📷, 📷)

📷, 📷, A/S/M, P)

Fernauslösersensor

Blitztaste (⚡)

Löschtaste (🗑️)

Sucher

LCD-Monitor

LCD-Monitor-Taste (📷)

Schreibanzeige

Kartenfachabdeckung

OK/Menü-Taste

MF-Taste (📷)

Pfeiltasten (⬆️ ⬇️ ⬇️ ⬆️)

Riemenöse

siehe
„Inbetriebnahme“
(im Lieferumfang
enthalten).

Buchsenabdeckung

Mehrzweckbuchse
(USB, A/V OUT)

Gleichspannungseingang

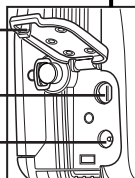
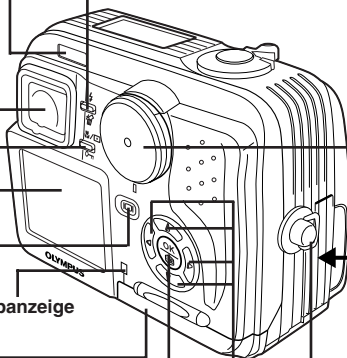

BESCHREIBUNG DER TEILE

Sucheranzeigen

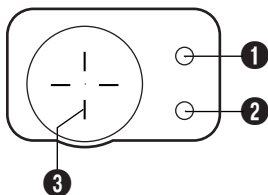

1 Orangefarbene Sucher-LED

- Kann aufleuchten, wenn der Auslöser halb hinuntergedrückt wird. In diesem Fall erfolgt die Aufnahme mit Blitz, sobald der Auslöser vollständig nach unten gedrückt wird.
- Leuchtet während einer Movie-Aufnahme.
- Blinkt, wenn eine Blitzabgabe erforderlich und der Blitz jedoch zwangsabgeschaltet ist.
- Wenn diese LED nach der Aktivierung eines Blitzprogrammes (außer zwangsabgeschalteter Blitz) oder nach einer Blitzaufnahme blinkt, wird der Blitz aufgeladen. Zur (erneuten) Blitzaufnahme warten, bis die LED nicht mehr blinkt und dann den Auslöser drücken.

2 Grüne Sucher-LED

- Leuchtet zur Bestätigung, dass Schärfe und Belichtung gespeichert sind, wenn der Auslöser halb hinuntergedrückt wird. Blinkt, wenn mittels Autofokus keine einwandfreie Scharfstellung erzielt werden kann.
- Blinkt, wenn keine weitere Aufnahme möglich ist (z. B. wenn die Kamera noch die Bilddaten der vorherigen Aufnahme bearbeitet oder die Karte voll ist).
- Blinkt, wenn eine Kartenstörung vorliegt.

3 AF-Markierung

- Auf das Motiv ausrichten.

LCD-Feld-Anzeigen

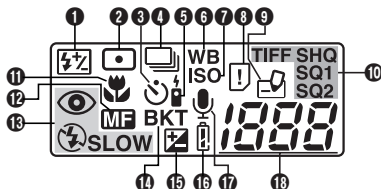

- 1 Blitzhelligkeit**
 - Wird gezeigt, wenn die Blitzhelligkeit korrigiert wurde.
- 2 Spotmessmodus**
 - Erscheint, wenn im Spotmessmodus fotografiert wird.
- 3 Selbstauslöser**
 - Erscheint bei aktiviertem Selbstauslösermodus.
- 4 Serienaufnahmemodus**
 - Erscheint, wenn im Serienaufnahme- oder AF-Serienaufnahmemodus fotografiert wird.
- 5 Fernauslöser**
 - Erscheint bei aktiviertem Fernauslösermodus.
- 6 Weißabgleich**
 - Erscheint, wenn ein anderer Weißabgleichmodus als AUTO gewählt wird.
- 7 ISO**
 - Erscheint, wenn ein anderer ISO-Modus als AUTO gewählt wird.
- 8 Kartenfehler**
 - Bei der Kameraeinschaltung erfolgt automatisch eine Kartenüberprüfung. Diese Anzeige erscheint, falls ein Kartenfehler vorliegt.
- 9 Schreibmodus**
 - Erscheint, wenn Bilddaten auf die Karte geschrieben werden.
- 10 Bildaufnahmemodus (TIFF, SHQ, HQ, SQ1, SQ2)**
 - Zeigt den Bildaufnahmemodus an. Wenn für SHQ oder HQ der Einstellstatus ENLARGE SIZE gilt, blinkt die jeweilige Anzeige.
- 11 Nahaufnahmemodus**
 - Erscheint, wenn im Nahaufnahmemodus fotografiert wird.
- 12 Manuelle Scharfstellung**
 - Erscheint, wenn die manuell eingestellte Entfernung gespeichert ist.

BESCHREIBUNG DER TEILE

LCD-Feld-Anzeigen (Forts.)

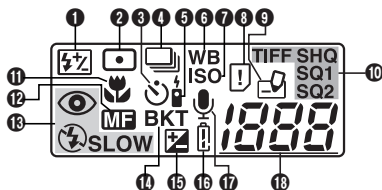

13 Blitzprogramm

- Zeigt das mit der Blitztaste (⚡) gewählte Blitzprogramm an.
Keine Anzeige: Automatische Blitzabgabe
- 👁️ : Blitz mit Vorblitz („Rote-Augen-Effekt“-Reduzierung)
- ⚡ : Aufhellblitz
- ⚡ SLOW: Blitzsynchronisation mit langer Verschlusszeit
- 🚫 : Deaktivierter Blitz

14 Automatische Belichtungsreihen

- Erscheint, wenn der Auslösermodus „Automatische Belichtungsreihen“ gewählt wurde.

15 Belichtungskorrektur

- Erscheint, wenn eine Belichtungskorrektur (außer 0) vorgenommen wurde.

16 Batterieladezustand

- Wenn der Batterieladezustand unzureichend ist, wechselt diese Anzeige wie folgt:



Volle Batterieleistung

Schwache Batterieleistung

Blinkt und erlischt dann.
Entladen

- Die Batteriebensdauer hängt von der Art der verwendeten Batterie ab.

17 Tonaufnahme

- Erscheint, wenn für den Tonaufnahmemodus der Einstellstatus „ON“ gilt.

18 Restbilder in Einzelbildern

- Zeigt die Anzahl der noch verfügbaren Aufnahmen an.

Aufnahmezeit in Sekunden (nur im Movie-Modus 🎬)

- Zeigt die noch verfügbare Aufnahmezeit an.

Kartenfehler

- Erscheint, wenn ein Kartenfehler auftritt. → Siehe „Fehlermeldungen“.

LCD-Monitor-Anzeigen — Aufnahmebezogene Informationen

Die Anzeigen erscheinen nur in den jeweiligen Aufnahme-Modi.

Wird beim Fotografieren der LCD-Monitor über einen längeren Zeitraum verwendet, kann Bildrauschen auftreten.

Daueranzeigen, wenn die Kamera im Aufnahmemodus verwendet wird.

Die nachstehenden Anzeigen erscheinen für jeweils ca. 3 Sekunden nach Durchführung einer Einstellung mittels einer Taste, der Programmwählscheibe oder nach dem Schließen des Menüs.*

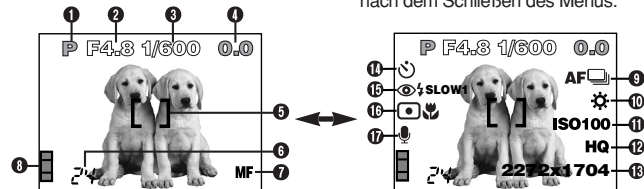

*Die im Beispiel aufgeführten Anzeigen liegen vor, wenn die Programmwählscheibe auf P gestellt ist.

1 Kameramodus

- Zeigt den Kameramodus an.

AUTO : Vollautomatischer Aufnahmemodus, **P** : Porträt-Aufnahmemodus, **L** : Landschafts-/Porträt-Aufnahmemodus, **A** : Landschafts-Aufnahmemodus, **N** : Nachtaufnahmemodus, **SI** : Eigenporträt-Aufnahmemodus, **P** : Programmautomatik, **A** : Belichtungsautomatik mit Blendenvorwahl, **S** : Belichtungsautomatik mit Verschlusszeitvorwahl, **M** : Manuelle Einstellung, **Mf** : „My Mode“ (Benutzerdefinierte Einstellungen), **Mv** : Movie-Aufnahmemodus

2 Blendenwert

- Zeigt die gewählte Blende an.

3 Verschlusszeit

- Zeigt die gewählte Verschlusszeit an.

4 Belichtungskorrektur

- Zeigt die manuell vorgenommene Belichtungskorrektur (Helligkeitskorrektur) in Belichtungsstufen an.

Belichtungsabweichung (Nur für Kameramodus M)

- Die mittels der gewählten Verschlusszeit und Blende erzielte Belichtung wird mit der Belichtung verglichen, die von der Kamera als bestmöglich berechnet wurde. Eine Abweichung wird hier in Belichtungsstufen angezeigt.

BESCHREIBUNG DER TEILE

LCD-Monitor-Anzeigen — Aufnahmebezogene Informationen (Forts.)

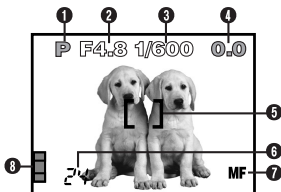

5 AF-Markierung

- Bei Ausrichtung auf das Bildmotiv wird eine optimale AF-Berechnung möglich.

6 Restbildanzzeige

- Zeigt die Anzahl der noch verbleibenden Restaufnahmen (Einzelbilder) an.

Restzeitanzeige in Sekunden (nur Movie-Modus)

- Zeigt die noch verbleibende Aufnahmezeit an.

7 Manuelle Scharfstellung

- Erscheint, wenn die manuell eingestellte Entfernung gespeichert ist.

8 Speichersegmentanzzeige

- Zeigt die Belegung des eingebauten Speichers an. Werden mehrere Bilder in Folge aufgenommen, wechselt die Anzeige wie unten dargestellt.

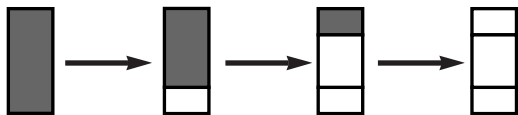

Die Speichersegmentanzzeige verändert sich je nach Anzahl der verfügbaren Restbilder oder Restzeit.



9 Auslösermodus

- Erscheint, wenn mittels Menü ein Auslösermodus gewählt wurde.

□ : Einzelaufnahme

☰ : Serienaufnahme

AF☰ : AF-Serienaufnahme

BKT: Automatische Belichtungsreihen

10 Weißabgleich

- Erscheint entsprechend der durchgeführten Menüeinstellung.

Keine Anzeige: Automatischer Weißabgleich

☀ : Tageslicht sonnig

☁ : Tageslicht bewölkt

💡 : Glühlampenlicht

⚡ : Fluoreszenzlampenlicht

☑ : Weißabgleich-Soforteinstellung

11 ISO

- Zeigt die im Menü gewählte ISO-Empfindlichkeit an (AUTO, 100, 200 oder 400). Wird die Programmwählscheibe bei der ISO-Einstellung AUTO auf A/S/M gestellt, wechselt die Einstellung von AUTO auf 100. Wird bei ISO-Einstellung AUTO ohne Blitz fotografiert, wird die ISO-Empfindlichkeit automatisch erhöht, wenn die Umgebungshelligkeit unzureichend ist. Dies trägt zu Verwackelungen bei, die durch verlängerte Verschlusszeiten entstehen können.

12 Bildaufnahmemodus TIFF/SHQ/HQ/SQ1/SQ2

- Zeigt den im Menü gewählten Aufnahmemodus an.

13 Anzahl der Pixel

- Zur Anzeige der genutzten Pixelanzahl, die für die gegenwärtig gewählte Bildauflösung gilt.

14 Selbstausslöser/Fernausslöser

- Erscheint bei aktiviertem Selbstausslöser- oder Fernausslösermodus.

⌚ : Selbstausslösermodus

📡 : Fernausslösermodus

BESCHREIBUNG DER TEILE

LCD-Monitor-Anzeigen — Aufnahmebezogene Informationen (Forts.)

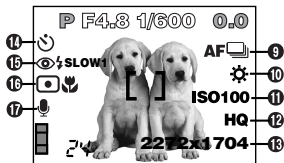

15 Blitzprogramm

- Zeigt das mit der Blitztaste (⚡) gewählte Blitzprogramm an.

Keine Anzeige: Automatische Blitzabgabe

👁️ : Blitz mit Vorblitz („Rote-Augen-Effekt“-Reduzierung)

⚡ : Aufhellblitz

⚡ SLOW1/⚡ SLOW2/👁️ ⚡ SLOW1: Blitzsynchronisation mit langer Verschlusszeit

🚫 : Deaktivierter Blitz

16 Nahaufnahme/Spotmessung

- Erscheint, wenn mit der Taste 🌸/📷 (Spotmessung/Nahaufnahme) die Spotmessung oder der Nahaufnahmemodus gewählt wurde.

Keine Anzeige: Digital-ESP-Messung

📷 : Spotmessung

🌸 : Nahaufnahme

📷🌸 : Spotmessung + Nahaufnahme

17 Tonaufnahme

- Erscheint, wenn im Menü 🎤 gewählt wurde.

LCD-Monitor-Anzeigen — Wiedergabebezogene Informationen

Der Anzeigebereich kann im INFO-Menü eingestellt werden.

Einzelbild-Wiedergabeinformationen

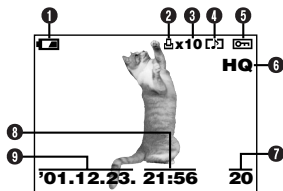

Bei INFO mit Einstellstatus OFF

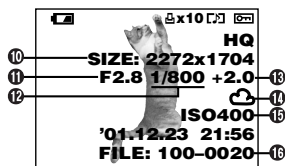

Bei INFO mit Einstellstatus ON

1 Batterieladezustand

- Die Ladezustandsanzeige wechselt wie folgt:



- Die Batteriebensdauer hängt von der Art der verwendeten Batterie ab.

2 Druckvorauswahl

- Erscheint, wenn der Druckvorauswahlmodus verwendet wird.

3 Anzahl der Ausdrücke

- Zeigt die Anzahl der Ausdrücke pro Bild an.

4 Tonaufnahme

- Erscheint, wenn zum Bild eine Tonaufnahme gehört.

5 Schreibschutz

- Erscheint, wenn das Bild schreibgeschützt ist.

6 Bildaufnahmemodus

7 Bildnummer

8 Zeit

9 Datum

- Das Jahr 2001 wird mit „01“ angezeigt.

10 Anzahl der Pixel (Einstellung der Bildauflösung)

11 Blendenwert

12 Verschlusszeit

13 Belichtungskorrektur

14 Weißabgleich

15 ISO-Empfindlichkeit

16 Dateinummer

BESCHREIBUNG DER TEILE

LCD-Monitor-Anzeigen — Wiedergabebezogene Informationen (Forts.)

Movie-Wiedergabeinformationen

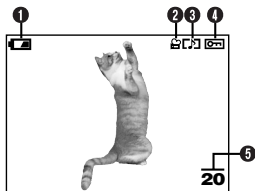

Bei INFO mit Einstellstatus OFF

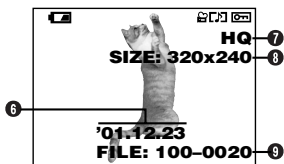

Bei INFO mit Einstellstatus ON

1 Batterieladezustand

2 Movie-Symbol

3 Tonaufnahme

- Erscheint, wenn zum Bild eine Tonaufnahme gehört.

4 Schreibschutz

- Erscheint, wenn das Bild schreibgeschützt ist.

5 Bildnummer

6 Datum

- Das Jahr 2001 wird mit „01“ angezeigt.

7 Bildaufnahmemodus

8 Anzahl der Pixel

9 Dateinummer

- Während der Movie-Wiedergabe wird die Spielzeit wie folgt angezeigt:

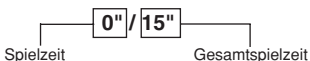

Hinweis: _____

- Die Anzeigen für ein Movie-Bild, das unter Bezugsname auf die Indexbildanzeige gewählt und gezeigt wird, sind nicht die gleichen, wenn das Movie-Bild im Movie-Wiedergabemodus gezeigt wird.

SO VERWENDEN SIE DIESES HANDBUCH

Die Reihenfolge der Bedienschritte ist durch Nummernangaben gekennzeichnet. Beschreibungen werden durch die Abbildung der jeweils erforderlichen Bedienungselemente ergänzt. Führen Sie die Bedienschritte stets in der durch Nummern gekennzeichneten Reihenfolge durch.

Um eine der nachfolgend aufgelisteten Funktionen zu verwenden, muss die Programmwählscheibe auf die jeweils erforderliche gezeigte Position gestellt werden.



Bedeutet: Diese Taste drücken.



Das jeweils in Schwarz gezeigte Bedienungselement ist für den beschriebenen Vorgang erforderlich.



Die in diesem Handbuch verwendeten Symbole Δ , ∇ , \triangleleft und \triangleright verweisen auf die hier gezeigten Pfeiltasten.

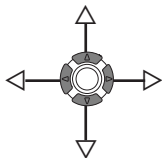

Bei der Menüeinstellung gehen Sie bitte in der durch diese Pfeile angezeigten Reihenfolge vor. Bitte vor der Menüeinstellung das Kapitel „So verwenden Sie die Menüs“ durchlesen.

Vom Hauptmenü ausgehend MODE MENU → CAMERA → A/S/M → M.

Einlegen der Batterien

Als Stromquelle können in dieser Kamera wahlweise ein CR-V3 Lithium-Batterieblock oder 2 AA (R6) Batterien (NiMH-, NiCd-, Alkali- oder Lithium-Batterien) verwendet werden.

! Wichtig:

- **CR-V3 Lithium-Batterieblöcke können nicht aufgeladen werden.**
- Niemals das Etikett von einem CR-V3 Lithium-Batterieblock entfernen. Wenn die Batteriepole durch Schutzfolie abgedeckt werden, die Schutzfolie **NUR** in diesem Bereich entfernen.

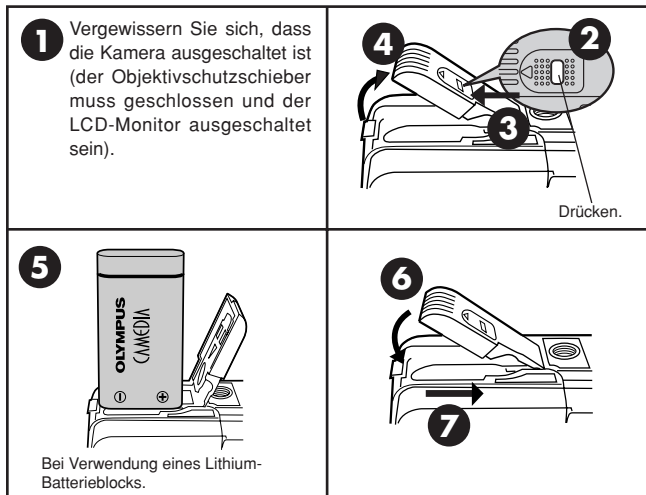

● Verwendung des Netzteils (gesondert erhältlich)

Achten Sie darauf, dass Sie ein für die jeweilige Region/das jeweilige Land geeignetes Netzteil verwenden. Bei diesbezüglichen Fragen wenden Sie sich bitte an Ihren nächsten Olympus Service.

Einlegen/Auswerfen einer Karte

Ausschließlich Speicherkarten mit 3 V (3,3 V) verwenden. Speicherkarten von anderen Herstellern als Olympus müssen in der Kamera formatiert werden. Niemals Speicherkarten mit 5 V und/oder 2 MB verwenden.

- 1 Vergewissern Sie sich, dass die Kamera ausgeschaltet ist (der Objektivschutzschieber muss geschlossen und der LCD-Monitor ausgeschaltet sein).
- 2 Die Kartenfachabdeckung öffnen.

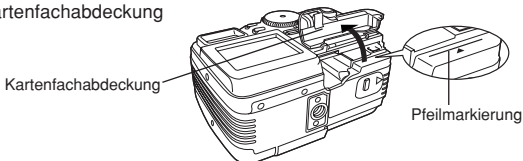

3 Einlegen einer Karte

Die Karte vollständig einschieben, wobei der Kontaktbereich in Richtung der Kameravorderseite (Objektiv) zeigen und die an der Kamera aufgedruckte Pfeilmarkierung (◁) auf die Etikettkante der Karte weisen muss.

- Die Karte gerade einschieben. Die Karte darf keinesfalls schräg gehalten oder verkantet werden.
- Auf die korrekte Kartenausrichtung achten. Andernfalls kann sich die Karte verklemmen.
- Wenn die Karte nicht vollständig eingeschoben wird, schließt die Kartenfachabdeckung nicht. Die Kartenfachabdeckung kann beschädigt werden, wenn sie unter starker Druckausübung geschlossen wird.

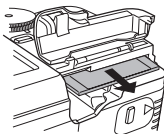
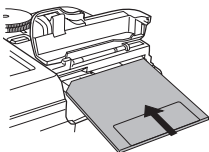

3 Auswerfen einer Karte

Die Karte fassen und gerade herausziehen.



- 4 Die Kartenfachabdeckung fest schließen.

Ein- und Ausschalten der Kamera













Aufnahmemodus

- 1 Die Programmwählscheibe auf die gewünschte Position stellen.
- 2 Den Objektivschutzschieber öffnen.
 - Die Kamera wird hierdurch eingeschaltet und das Objektiv ausgefahren.
 - Das Einschalt-Grußbild wird auf dem LCD-Monitor gezeigt.
 - Falls das Objektiv nicht ausgefahren wird, ist der Objektivschutzschieber nicht vollständig geöffnet.
- 3 Zur Ausschaltung der Kamera den Objektivschutzschieber teilweise (etwa halber Abstand bis zum Objektiv) schließen. Warten Sie, bis das Objektiv vollständig eingezogen wurde.
 - Niemals das Objektiv mit dem Objektivschutzschieber berühren.
- 4 Den Objektivschutzschieber vollständig schließen.
 - Hierdurch wird die Kamera ausgeschaltet.
 - Das Ausschalt-Grußbild wird auf dem LCD-Monitor gezeigt.

Wiedergabemodus

- 1 Die Taste  (LCD-Monitor) drücken.
 - Der LCD-Monitor schaltet sich ein und zeigt das Einschalt-Grußbild.
 - Wenn das Objektiv ausgeschoben ist, zweimal kurz hintereinander die Taste  drücken, um auf den Wiedergabemodus zu schalten.
- 2 Nochmals die Taste  (LCD-Monitor) drücken.
 - Bei der Ausschaltung des LCD-Monitors wird das Ausschalt-Grußbild gezeigt.

Einstellung von Datum und Zeit

- 1 Den Objektivschutzschieber öffnen, um die Kamera einzuschalten, und einen Aufnahmemodus wählen.
- 2  drücken, um das Menü aufzurufen.
- 3 Mit der Pfeiltaste  MODE MENU wählen.
- 4 Mit der Pfeiltaste  SETUP wählen und dann  drücken.
- 5 Mit den Pfeiltasten    wählen und dann  drücken.
- 6 Wenn  gewählt wurde (grün eingerahmt), mit den Pfeiltasten   das Datumsformat einstellen.
 - Die folgenden Datumsformate sind wählbar:
 - DMY (Tag/Monat/Jahr)
 - MDY (Monat/Tag/Jahr)
 - YMD (Jahr/Monat/Tag)
 - In diesem Anwendungsbeispiel wird das Datumsformat YMD verwendet.
- 7 Mit der Pfeiltaste  das Jahresfeld (Y) wählen.

8 Die Jahreszahl mit den Pfeiltasten \triangle ∇ eingeben. Nach der Jahreszahleingabe mit der Pfeiltaste \triangleright das Monatsfeld (M) wählen.

- Diese Bedienungsschritte wiederholen, bis Datum und Zeit vollständig eingestellt sind.
- Um erneut die vorherige Einstellung zu wählen, die Pfeiltaste \triangleleft drücken.

9  drücken.

- Die Kamera wechselt erneut auf die Menüanzeige.

! Hinweis: _____

- Diese Einstellung wird auch bei ausgeschalteter Kamera bis zu einer Neueinstellung beibehalten.
- Wenn in der Kamera für 2 bis 3 Tage keine Batterien eingelegt sind, wird die Datumseinstellung annulliert. In diesem Fall muss das Datum neu eingestellt werden.

GRUNDSÄTZLICHE AUFNAHMEFUNKTIONEN

Kameramoduswahl — Programmwählscheibe

Vollautomatischer Aufnahmemodus

Sie fotografieren OHNE zusätzliche Funktionen oder manuelle Einstellmöglichkeit. Die Kamera bestimmt automatisch die Scharfstellung und Belichtung. Ideal für Schnapsschussaufnahmen.

Porträtaufnahmen

Geeignet für Porträtaufnahmen und Aufnahmen, bei denen ein im Vordergrund befindliches Hauptmotiv vor einem unscharf abgebildeten Hintergrund gezeigt werden soll. Die Kamera wählt automatisch die hierfür erforderlichen Einstellungen.

Landschafts-/Porträtaufnahmen

Geeignet für Aufnahmen, bei denen Vorder- und Hintergrund scharf abgebildet werden sollen (z. B. Personen vor einer interessanten Landschaft etc.). Die Kamera wählt automatisch die hierfür erforderlichen Einstellungen.

Landschaftsaufnahmen

Geeignet für Landschaftsaufnahmen oder sonstige Außenaufnahmen. Die Kamera stellt auf ein weiter entferntes Motiv (Bäume, Berge etc.) scharf. Da in diesem Modus Blau- und Grüntöne besonders lebendig reproduziert werden, eignet sich dieser Modus insbesondere für Naturaufnahmen. Die Kamera wählt automatisch die hierfür erforderlichen Einstellungen.



Nachtaufnahmen

Geeignet für Aufnahmen bei Dämmerung oder Nacht. Die Kamera wählt automatisch eine längere Verschlusszeit als bei der normalen Aufnahme. Wird z. B. bei Nacht im **AUTO** Modus aufgenommen, zeigt die Aufnahme normalerweise nur einzelne helle Bereiche (Lampen etc.) im Hintergrund. Im Nachtaufnahmemodus wird der Hintergrund deutlich heller dargestellt. Die Kamera wählt automatisch die für diese Aufnahmebedingungen erforderlichen Einstellungen.



Eigenporträtaufnahmen

Geeignet für ein Porträt der fotografierenden Person, wenn diese die Kamera auf sich selber ausrichtet und auslöst. Die Kamera wählt automatisch die für diese Aufnahmebedingungen erforderlichen Einstellungen. Die Zoomfunktion ist nicht verfügbar.



Programmautomatik

Geeignet für Einzelbildaufnahmen. Die Kamera bestimmt Blende und Verschlusszeit, andere Funktionen, wie z. B. Blitzprogramm oder Auslösermodus können benutzerseitig eingestellt werden.



Belichtungsautomatik mit Blendenvorwahl/ Belichtungsautomatik mit Verschlusszeitvorwahl/ Manueller Modus

Hier wählen Sie die Blende und/oder die Verschlusszeit manuell. Bei auf A/S/M gestellter Programmwählscheibe können die folgenden Funktionen menübezogen eingestellt werden:

A (Belichtungsautomatik mit Blendenvorwahl)

Sie bestimmen die Blende, die Kamera wählt die Verschlusszeit.

S (Belichtungsautomatik mit Verschlusszeitvorwahl)

Sie bestimmen die Verschlusszeit, die Kamera wählt die Blende.

M (Manueller Modus)

Sie bestimmen die Blende und die Verschlusszeit.



„My Mode“ (Benutzerdefinierte Einstellungen)

Für Einzelbildaufnahmen. Bevorzugte Einstellungen können unter MY MODE SETUP (im zugehörigen SETUP-Menü) gespeichert werden. Diese benutzerseitig gespeicherten Einstellungen sind verfügbar, wenn beim Einschalten der Kamera der  Modus gewählt wird.

Dieses auswechselbare Menü kann andere Einträge enthalten als die auswechselbaren Menüs, die für den Kameramodus P oder A/S/M gelten.



Movie-Aufnahme

Im Movie-Modus können Sie „bewegte“ Bilder aufnehmen. Die Kamera wählt automatisch Blende und Verschlusszeit. Selbst wenn sich die Motivposition oder der Motivabstand während der Aufnahme ändern, wird eine korrekte Scharfstellung und Belichtung beibehalten.

So verwenden Sie die Menüs

Das zuerst auf dem LCD-Monitor gezeigte Menü ist das Hauptmenü. Der Inhalt dieses Menüs ist je nach gewähltem Modus unterschiedlich. Das Hauptmenü enthält zwei Menüausführungen: **MODE MENU** und **sonstige Menüs (austauschbare Menüs)**.

Frei wählbare Hauptmenüfunktionen (SHORT CUT-Menü)

Das frei belegbare Menü (SHORT CUT-Menü) verweist auf alle Hauptmenü-einträge außer MODE MENU. Im Kameramodus P, A/S/M oder  können diese Einträge benutzerseitig gegen bevorzugte (häufig benutzte) Funktionen ausgetauscht werden. Hierauf lassen sich die zugehörigen Einstellungsmenüs mit den entsprechenden Pfeiltasten direkt aufrufen.

(Beispiel: Hauptmenü im Kameramodus P)

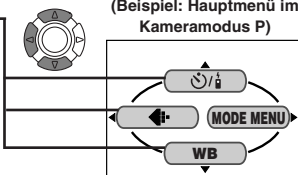

(Beispiel: Hauptmenü im Kameramodus P)

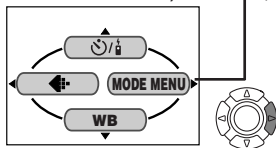

MODE MENU

Das MODE MENU (im Hauptmenü) enthält alle verfügbaren Funktionen, die in vier Gruppen untergliedert und jeweils durch einen der folgenden Menüanzeiger gekennzeichnet sind: CAMERA, PICTURE, CARD und SETUP. Diese Gruppen können mittels der links im Menü angeordneten Menüanzeiger mit den Pfeiltasten Δ ∇ gewählt werden.

Einstellung einer Funktion im MODE MENU













- 1 Im Hauptmenü MODE MENU öffnen.
- 2 Mit den Pfeiltasten Δ ∇ einen Menüanzeiger (CAMERA, PICTURE, CARD oder SETUP) wählen. Die Pfeiltaste \triangleright drücken.
- 3 Mit den Pfeiltasten Δ ∇ die gewünschte Funktion wählen. Die Pfeiltaste \triangleright drücken.
- 4 Die Einstelloption mit den Pfeiltasten Δ ∇ wählen. Die Taste \odot drücken.

GRUNDSÄTZLICHE AUFNAHMEFUNKTIONEN (Forts.)

Menüfunktionen (Aufnahme)

Zu weiteren Angaben für die hier beschriebenen Funktionen siehe das Referenzhandbuch, das auf der mitgelieferten CD-ROM enthalten ist. Je nach Stellung der Programmwählscheibe können ggf. einige Funktionen nicht verfügbar sein. Zudem können je nach Stellung der Programmwählscheibe jeweils unterschiedliche Grundeinstellungen für einzelne Funktionen gelten.







CAMERA

Anzeige	Funktion	Einstellung
	Zur Wahl des Selbstausröser- oder Fernauslösermodus.	 , 
DRIVE	Zur Wahl des Auslösermodus sowie der Einstellung der automatischen Belichtungsreihen.	 ,  , AF  , BKT (± 0.5 , ± 1.0 , x3, x5)
ISO	Dient der Einstellung der ISO-Empfindlichkeit.	AUTO, 100, 200, 400
P/A/S/M	Bei auf A/S/M gestellter Programmwählscheibe: Zur Belichtungseinstellung sind die folgenden Modi verfügbar: A (Belichtungsautomatik mit Blendenvorwahl), S (Belichtungsautomatik mit Verschlusszeitvorwahl) oder M (manueller Modus). Bei auf  gestellter Programmwählscheibe: Zur Belichtungseinstellung können die Modi P, A, S oder M verwendet werden.	P, A, S, M
	Dient der Einstellung der Blitzhelligkeit.	-2EV – +2EV
 SLOW	Ermöglicht Nachtaufnahmen.	 SLOW1,   SLOW,  SLOW2
NOISE REDUCTION	Dient der Rauschunterdrückung bei Aufnahmen mit langer Verschlusszeit	OFF, ON
DIGITAL ZOOM	Dient der Aktivierung und Deaktivierung der digitalen Zoomfunktion bis zur ca. 7fachen Zoomvergrößerung.	OFF, ON
FULLTIME AF	Dient der Aktivierung und Deaktivierung der permanenten Autofokus-Scharfstellung (Auslöser braucht nicht halb hinuntergedrückt werden).	OFF, ON

CAMERA

Anzeige	Funktion	Einstellung
 (Einzelbilder)	Nach der Fotoaufnahme wird der Ton aufgenommen.	OFF, ON
PANORAMA	Die Aufnahme erfolgt im Panoramamodus.	—
FUNCTION	Dient der Variierung der Bildfarbe.	OFF, BLACK& WHITE, SEPIA, WHITE BOARD, BLACK BOARD

PICTURE (nicht für die Modi , , , , oder verfügbar)

Anzeige	Funktion	Einstellung
	Zur Wahl der Bildauflösung bei der Aufnahme.	TIFF, SHQ*, HQ*, SQ1, SQ2
WB	Dient der Wahl des Weißabgleichmodus.	AUTO, PRESET ( ,  ,  , ), 
	Dient der Farbtemperaturkorrektur (verstärkt bläulichen oder rötlichen Farbton).	—
SHARPNESS	Dient der Einstellung der Bildschärfe.	—
CONTRAST	Dient der Bildkontrasteinstellung.	—
SATURATION	Zur Einstellung der Farbsättigung ohne Farbtonveränderung.	—

*Für diese Modi kann ENLARGE SIZE verwendet werden, um für großformatige Ausdrücke eine bessere Druckqualität zu erzielen.

CARD



Anzeige	Funktion	Einstellung
CARD SETUP	Dient der Kartenformatierung.	—

SETUP

Anzeige	Funktion	Einstellung
ALL RESET	Bestimmt, ob und welche vorliegenden Kameraeinstellungen beibehalten (gespeichert) werden.	OFF, ON
	Dient der Warntoneinstellung.	OFF, LOW, HIGH

GRUNDSÄTZLICHE AUFNAHMEFUNKTIONEN (Forts.)

SETUP

Anzeige	Funktion	Einstellung
SHUTTER SOUND	Zur Wahl des simulierten Verschlussgeräusches und der Verschlussgeräuschlautstärke.	OFF, 1/2, (LOW, HIGH)
PW ON SETUP	Zur Wahl des LCD-Monitor-Grußbildes und der Tonwiedergabe beim Einschalten der Kamera.	SCREEN/SOUND (OFF, 1, 2)
PW OFF SETUP	Zur Wahl des LCD-Monitor-Grußbildes und der Tonwiedergabe beim Ausschalten der Kamera.	SCREEN/SOUND (OFF, 1, 2)
REC VIEW	Bestimmt, ob das Bild unmittelbar nach der Aufnahme automatisch abgebildet wird oder nicht.	OFF, ON
MY MODE SETUP	Benutzerdefinierte Einstellungen, die im  Modus verfügbar sind.	PRESENT, RESET, CUSTOM
SLEEP	Zur Einstellung der Sleep Timer-Zeit.	30SEC, 1MIN, 3MIN, 5MIN, 10MIN
FILE NAME	Bestimmt den Aufzeichnungsmodus für Dateinamen, wenn Bilddaten auf der Karte gespeichert werden.	RESET, AUTO
PIXEL MAPPING	Testet den CCD-Bildwandler und die Bildprozessorschaltkreise auf einwandfreie Funktion.	—
	Dient der LCD-Monitor-Helligkeitseinstellung.	—
	Dient der Datums-/Zeiteinstellung.	—
m/ft	Dient der Wahl der Maßeinheit bei der manuellen Scharfstellung.	m, ft
SHORT CUT	Ermöglicht die beliebige Auswechslung von 3 der im Hauptmenü enthaltenen Menüoptionen (außer MODE MENU) gegen benutzerseitig zu wählende Funktionen.	Alle Funktionen, die in den CAMERA- & PICTURE-Menüs enthalten sind.

Die folgenden Funktionen sind nicht im MODE MENU enthalten, sondern nur als Eintrag im auswechselbaren Menü verfügbar. Die Anzahl dieser Funktionen schwankt jeweils in Abhängigkeit vom Aufnahmemodus.

Funktion	Aufnahmemodus
	AUTO
	AUTO
DIGITAL ZOOM	
WB	
*(Für Movie-Bilder)	

* Bei der Movie-Aufnahme wird auch der Ton aufgenommen.

Menüfunktionen (Wiedergabe)

Die Einstellungsschritte für das Wiedergabemenü entsprechen weitgehend den Einstellungsschritten für das Aufnahmemenü.





Anzeige	Funktion	Einstellung	
*1	Alle gespeicherten Bilder werden automatisch nacheinander wie bei einer Diashow gezeigt.	—	
INFO	Bestimmt den Umfang der eingeblendeten Informationsanzeigen.	ON, OFF	
	Speichert die für DPOF-Drucker erforderlichen druckbezogenen Informationen.	—	
MOVIE PLAY*2	Ermöglicht die Wiedergabe, Editierung und Indexbild-Speicherung von Movie-Bildern.	MOVIE PLAYBACK, EDIT, INDEX	
MODE MENU	PLAY*1 	Dient der Nachvertonung von bereits gespeicherten Bildern.	—
	CARD CARD SETUP	Dient der Gesamtlöschung und Kartenformatierung.	ALL ERASE, FORMAT
	SETUP	Dient der Kameraeinstellung. → SETUP-Menü.	

*1 Nur bei Einzelbild-Wiedergabe verfügbar.

*2 Nur bei Movie-Wiedergabe verfügbar.

GRUNDSÄTZLICHE AUFNAHMEFUNKTIONEN (Forts.)

SETUP

Anzeige	Funktion	Einstellung
ALL RESET	Bestimmt, ob und welche vorliegenden Kameraeinstellungen beibehalten (gespeichert) werden.	ON, OFF
VOLUME	Zur Einstellung der Lautstärke im Wiedergabemodus und der für PW ON SETUP und PW OFF SETUP gewählten Audiowiedergabe.	—
	Dient der Warntoneinstellung.	ON, OFF
PW ON SETUP	Zur Wahl des LCD-Monitor-Grußbildes und der Tonwiedergabe beim Einschalten der Kamera.	SCREEN/SOUND (OFF, 1, 2)
PW OFF SETUP	Zur Wahl des LCD-Monitor-Grußbildes und der Tonwiedergabe beim Ausschalten der Kamera.	SCREEN/SOUND (OFF, 1, 2)
SCREEN SETUP	Zur Registrierung eines gespeicherten Bildes, das hierauf mit den Menüoptionen PW ON SETUP und/oder PW OFF SETUP als Grußbild gewählt werden kann.	—
	Dient der LCD-Monitor-Helligkeitseinstellung.	—
	Dient der Datums-/Zeiteinstellung.	—
	Bestimmt die Anzahl der Bilder bei der Index-Wiedergabe.	4, 9, 16

Sie wählen die Blende — Belichtungsautomatik mit Blendenvorwahl



1 Vom Hauptmenü ausgehend **MODE MENU** → **CAMERA** → **P/A/S/M** → **A** wählen.

2 Zur Wahl einer größeren Blendenzahl Δ drücken.



Zur Wahl einer kleineren Blendenzahl ∇ drücken.

Sie wählen die Verschlusszeit — Belichtungsautomatik mit Verschlusszeitvorwahl



1 Vom Hauptmenü ausgehend **MODE MENU** → **CAMERA** → **P/A/S/M** → **S** wählen.

2 Zur Wahl einer kürzeren Verschlusszeit Δ wählen.



Zur Wahl einer längeren Verschlusszeit ∇ wählen.

Sie wählen die Blende und Verschlusszeit — Fotografieren im manuellen Modus



1 Vom Hauptmenü ausgehend **MODE MENU** → **CAMERA** → **P/A/S/M** → **M** wählen.

2 Zur Wahl einer kürzeren Verschlusszeit Δ drücken.

Zur Wahl einer größeren Blendenzahl \triangleleft drücken.

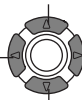

Zur Wahl einer kleineren Blendenzahl \triangleright drücken.

Zur Wahl einer längeren Verschlusszeit ∇ drücken.

Verwendung von „My Mode“ (Benutzerdefinierte Einstellungen)



1 Vom Hauptmenü ausgehend **MODE MENU** → **CAMERA** → **P/A/S/M** → **Modus** wählen.

GRUNDSÄTZLICHE AUFNAHMEFUNKTIONEN (Forts.)

Einzelbildaufnahme



- 1** Die Programmwählscheibe auf eine der nachfolgend aufgelisteten Positionen stellen und den Objektivschutzschieber öffnen.
Aufnahmemodus: **AUTO**, , , , , , **P**, **A/S/M**,

- 2** Die Kamera mittels Sucher auf das Motiv ausrichten.

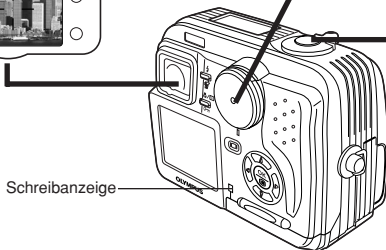

Schreibanzeige



- 3** Zur Scharfstellung des Motivs den Auslöser vorsichtig und ruckfrei halb nach unten drücken.

- Die leuchtende grüne Sucher-LED bestätigt, dass die Kamera die Schärfe eingestellt hat.



Grüne Sucher-LED

- 4** Den Auslöser bei halb gedrückter Position vollständig nach unten drücken, um die Aufnahme herzustellen.

- Die grüne Sucher-LED und die Schreibanzeige blinken zur Bestätigung, dass die Kamera die Bilddaten auf die Karte schreibt.

!Hinweis:

- Bei blinkender Schreibanzeige NIEMALS die Kartenfachabdeckung öffnen, die Karte herausziehen, die Batterien entnehmen oder das optionale Netzteil abtrennen! Andernfalls können die Bilddaten unwiderruflich beschädigt werden.



Sucher



Grüne Sucher-LED

1 Den Objektivschutzschieber öffnen und die Programmwählscheibe auf stellen.

- Der LCD-Monitor wird automatisch eingeschaltet.



2 Die Kamera mittels LCD-Monitor auf das Motiv ausrichten und die Bildkomposition bestimmen.



Schreibanzeige



3 Den Auslöser halb nach unten drücken.

- Die grüne Sucher-LED leuchtet.

4 Den Auslöser bei halb gedrückter Position vollständig nach unten drücken, um die Aufnahme zu starten.

- Während einer Movie-Aufnahme leuchtet die orangefarbene Sucher-LED.
- Während einer Movie-Aufnahme wird die korrekte Scharfstellung beibehalten.
- Wenn der Tonaufnahmemodus aktiviert ist (ON), erfolgt gleichzeitig die Tonaufnahme.

5 Den Auslöser nochmals vollständig drücken, um die Aufnahme zu beenden.

- Die Schreibanzeige leuchtet zur Bestätigung, dass die Bilddaten auf die Karte geschrieben werden.
- Falls die gesamte verfügbare Aufnahmezeit aufgebraucht wird, erfolgt der Aufnahmestopp automatisch und die Kamera beginnt, die Bilddaten auf die Karte zu schreiben.

AF-Markierung



Restzeitanzeige in Sekunden

GRUNDSÄTZLICHE AUFNAHMEFUNKTIONEN (Forts.)

- Zum Einzoomen den Zoomregler in Richtung T drücken. Zum Auszoomen den Zoomregler in Richtung W drücken.
- Mit dem optischen 2,8fach Zoom kann die Brennweite stufenlos zwischen Weitwinkel und Telebereich variiert werden. Indem das Digitalzoom mit dem optischen 2,8fach-Zoom kombiniert wird, kann eine bis zu 7fache Zoomwirkung erzielt werden (dies entspricht einem Zoom mit 35 mm bis 245 mm bei einer Kleinbildkamera).

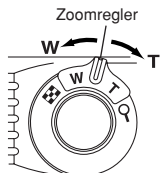

■ Fotografieren bei Verwendung des LCD-Monitors

- Die Taste  (LCD-Monitor) drücken und dann die Schritte 3 und 4 unter „Einzelbildaufnahme“ durchführen.

■ Schärfespeicher

Wenn bei der gewählten Bildkomposition nicht auf das bildwichtige Motiv scharfgestellt werden kann, weil es sich nicht innerhalb der AF-Markierung befindet, wie folgt vorgehen:

- 1** Die AF-Markierung auf das Motiv ausrichten. Dann den Auslöser halb hinunterdrücken, um die Entfernung zu speichern.

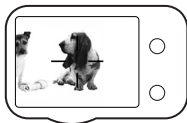



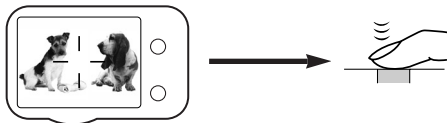





- 2** Die Kamera auf die gewünschte Bildkomposition schwenken und dabei den Auslöser halb hingedrückt halten.



■ Manuelle Scharfstellung

Falls mit dem Autofokus nicht einwandfrei scharfgestellt werden kann, die manuelle Scharfstellung verwenden.

- 1** Die Taste  für mehr als 1 Sekunde gedrückt halten.
Wenn die Entfernungsskala auf dem LCD-Monitor gezeigt wird, mit der Pfeiltaste  MF wählen.
- 2** Mit den Pfeiltasten   die Entfernung einstellen.
- 3** Die Taste  für mehr als 1 Sekunde gedrückt halten, um die gewählte Einstellung zu sichern.
- 4** Die Aufnahme durchführen.
- 5** Soll die gespeicherte Scharfstellung annulliert werden, halten Sie  nochmals für mehr als 1 Sekunde gedrückt, um erneut die Entfernungsskala aufzurufen.
- 6** Um erneut den Autofokusmodus zu wählen, mit der Pfeiltaste  wählen und dann die Taste  drücken.

■ Blitzprogrammwahl

Automatische Blitzabgabe (Keine Anzeige [Grundeinstellung]) :

Automatische Blitzabgabe bei unzureichender Umgebungshelligkeit und bei Gegenlicht.

Blitzabgabe mit Vorblitz (zur Unterdrückung des „Rote-Augen-Effektes“)  :





Verringert den bei Blitzaufnahmen oft auftretenden „Rote-Augen-Effekt“ von in die Kamera schauenden Personen. (Blitz mit Vorblitzabgabe).





Aufhellblitz (zwangszugeschalteter Blitz)  :

Der Blitz wird unabhängig von der Umgebungshelligkeit abgegeben.

Zwangsausgeschalteter Blitz  :

An Orten verwenden, an denen Blitzaufnahmen untersagt sind oder wo eine Blitzabgabe das Motiv nicht aufhellen kann.

Blitzsynchronisation mit einer langen Verschlusszeit  SLOW1  SLOW2   SLOW:

Dient der Blitzsynchronisation bei langer Verschlusszeit. Vom Hauptmenü ausgehend MODE MENU → CAMERA →  SLOW →  SLOW1,  SLOW2 oder   SLOW wählen.



Die Blitztaste  wiederholt antippen, bis die gewünschte Blitzprogrammanzeige erscheint.

WEITERE AUFNAHMEFUNKTIONEN

■ Auslösermodus

Einzelbildaufnahme  : Bei vollständigem Drücken des Auslösers wird ein Bild aufgenommen.

Serienaufnahme  : Es wird eine Bildfolge aufgenommen. Die für das erste Serienbild gespeicherten Einstellungen für Entfernung, Belichtung und Weißabgleich werden für alle weiteren Bilder beibehalten.

AF-Serienaufnahme   : Es wird eine Bildfolge aufgenommen. Die Scharfstellung wird automatisch für jedes Bild gemessen und gespeichert. Die AF-Serienaufnahme erfolgt daher langsamer als die normale Serienaufnahme.

Automatische Belichtungsreihen (BKT) : Die Aufnahme wird für das gleiche Bild mehrmals wiederholt, wobei jedesmal automatisch eine andere Belichtungseinstellung gewählt wird. Entfernungseinstellung und Weißabgleich des ersten Bildes werden für alle weiteren Bilder beibehalten.





Vom Hauptmenü ausgehend **MODE MENU** → **CAMERA** → **DRIVE** → einen Modus wählen.

■ Spotmessung



Zur Belichtungsmessung können 2 Methoden verwendet werden: Digital-ESP-Messung und Spotmessung.

Digital-ESP-Messung: Selektive Mehrfeldmessung.





Spotmessung: Bei der Spotmessung wird ausschließlich der innerhalb der AF-Markierung erfasste Bildbereich zur Belichtungsmessung berücksichtigt. Somit kann die Belichtung für das bildwichtige Motiv ohne Einwirkung der Hintergrundhelligkeit gemessen werden. Die Spotmessung ist auch bei Nahaufnahmen verfügbar (Spotmessung + Nahaufnahmemodus).

Die Taste /  wiederholt antippen, bis  (Spotmessung) oder  (Spotmessung + Nahaufnahmemodus) auf dem LCD-Feld gezeigt wird.

■ Nahaufnahmemodus

Innerhalb des Entfernungsbereichs von 0,1 bis 0,8 m erfolgt die Scharfstellung normalerweise langsam. Im  Modus erfolgt die Scharfstellung jedoch schnell. Der Nahaufnahmemodus () muss verwendet werden, wenn sich das Motiv in 0,1 bis 0,8 m Entfernung befindet. Wenn der Zoomregler in der maximalen Weitwinkelposition (W) steht, kann das Motiv bildschirmfüllend erfasst werden.

Bei geringem Motivabstand treten Parallaxenfehler (die Bildkomposition der Aufnahme stimmt nicht vollständig mit der im Sucher gezeigten Bildkomposition überein) auf. Bei Nahaufnahmen sollte der LCD-Monitor zur Wahl der Bildkomposition verwendet werden.

Die Taste /□ wiederholt antippen, bis  (Nahaufnahmemodus) oder   (Spotmessung + Nahaufnahmemodus) auf dem LCD-Feld gezeigt wird.

■ Belichtungskorrektur

Die von der Kamera ermittelte Belichtungseinstellung kann benutzerseitig im Bereich von ± 2 Belichtungsstufen in 1/2-Schritten korrigiert werden, um je nach Motivbeschaffenheit und Lichtverhältnissen eine besser geeignete Belichtung zu erzielen.



Einzelbildwiedergabe

1 Bei geschlossenem Objektivschutzschieber die Taste  (LCD-Monitor) drücken.

ODER

Im Aufnahme-Modus zweimal kurz die Taste  drücken (Schnellwiedergabe).

- Der LCD-Monitor schaltet sich ein und die zuletzt hergestellte Aufnahme wird gezeigt.

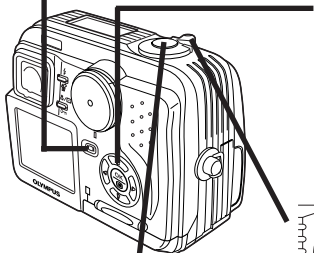

2 Das gewünschte Bild kann mit den Pfeiltasten aufgerufen werden.

- Mit dem Symbol  gekennzeichnete Bilder sind Movie-Bilder.

Wiedergabesprung um 10 Bilder rückwärts.



Wiedergabe des nächsten Bildes.

Wiedergabesprung um 10 Bilder vorwärts.

Wiedergabe des vorhergehenden Bildes.

Zoomregler

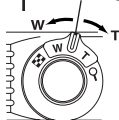

Verwendung des Zoomreglers

T: Ausschnittsvergrößerung.

W: Indexwiedergabe.

3 Zur direkten Umschaltung auf den Aufnahmebetrieb (nur möglich, wenn die Kamera auf Sofortwiedergabe geschaltet ist) den Auslöser halb hinunter drücken.

- Der LCD-Monitor wird ausgeschaltet. Verwenden Sie den Sucher bei der Aufnahme.

Movie-Wiedergabe

- 1** Das mit  gekennzeichnete Movie-Bild der gewünschten Movie-Aufnahme aufrufen.

→ Siehe die Schritte 1 und 2 von „Einzelbildwiedergabe“.

- 2** Mit  das Menü aufrufen.

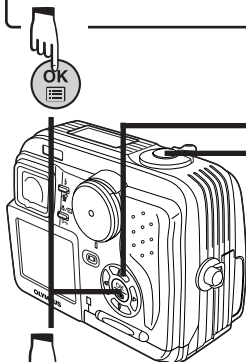

- 3** Mit der Pfeiltaste  MOVIE PLAY wählen.



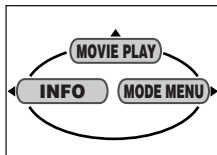

- Die Schreibanzeige blinkt, während die Kamera die zugehörigen Bilddaten erfasst.

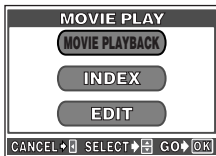

- 4** Mit den Pfeiltasten   im MOVIE PLAY-Menü MOVIE PLAYBACK wählen. Die Pfeiltaste  drücken, um das Menü zu schließen.



- 5** Zum Movie-Wiedergabestart  drücken.



- Bei Erreichen des Movie-Endes wird erneut das erste Bild der Movie-Aufnahme gezeigt.
- Wenn nach der Movie-Wiedergabe nochmals die Taste  gedrückt wird, erscheint das MOVIE PLAYBACK-Menü. Soll der Movie-Wiedergabemodus beendet werden, mit der Pfeiltaste   EXIT wählen und dann  drücken.

- 6** Zur direkten Umschaltung auf den Aufnahmebetrieb (nur möglich, wenn die Kamera auf Sofortwiedergabe geschaltet ist) den Auslöser halb hinunter drücken.

WIEDERGABE (Forts.)

■ Schreibschutz (Verhindert das unbeabsichtigte Löschen von gespeicherten Bildern)

1 Mit den Pfeiltasten das zu schützende Bild aufrufen.



2 Die Taste  drücken. Damit ist das Bild schreibgeschützt.
• Soll der Schreibschutz annulliert werden, nochmals die Taste  drücken.

■ Löschung einzelner Bilder

1 Mit den Pfeiltasten das zu löschende Bild aufrufen.
• Falls das gewählte Bild schreibgeschützt ist, muss zunächst der Schreibschutz annulliert werden.

2 Die Taste  (Löschen) drücken. Das  ERASE-Menü wird gezeigt.

3 Mit der Pfeiltaste  YES wählen.

4 Zur Ausführung der Löschung  drücken.
• Wenn die Löschung unterbleiben soll, bei Schritt 3 NO wählen und dann  drücken. Oder nochmals die Taste  drücken.



■ Löschung aller Bilder

Bei dieser Löschfunktion werden alle auf der eingelegten Karte gespeicherten Einzelbilder und Movie-Bilder (mit Ausnahme der schreibgeschützten Bilder) gelöscht.

1 Vom Hauptmenü ausgehend MODE MENU → CARD → CARD SETUP
→  ALL ERASE wählen.

2 Die Taste  drücken. Das  ALL ERASE-Menü wird gezeigt.

3 Mit der Pfeiltaste  YES wählen.

4 Zur Ausführung der Löschung  drücken.
• Eine Verlaufsbalkeanzeige bestätigt die Löschung.
• Wenn die Löschung unterbleiben soll, bei Schritt 3 NO wählen und dann  drücken.

!Hinweis:

- Bilder, die schreibgeschützt oder auf einer mit einem Schreibschutzsiegel versehenen Karte gespeichert sind, können nicht gelöscht werden.
- Die Bilddaten gelöschter Bilder gehen unwiderruflich verloren.

■ Wiedergabe auf einem Fernsehbildschirm

1 Sicherstellen, dass Fernsehgerät und Kamera ausgeschaltet sind.

2

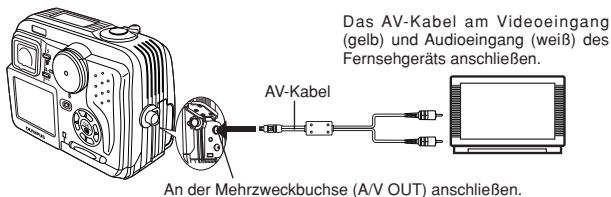

3 Die Kamera durch Drücken der Taste  (LCD-Monitor) einschalten und dann das Fernsehgerät einschalten. Das Fernsehgerät muss auf den AV-Eingangsmodus geschaltet werden.

- Angaben zum AV-Eingangsmodus siehe die zum Fernsehgerät gehörige Bedienungsanleitung.

4 Mit den Pfeiltasten ein Bild zur Wiedergabe aufrufen.

- Das gewählte Bild wird auf dem Fernsehbildschirm gezeigt.

■ Die Bildrotation ist nur bei Wiedergabe auf einem Fernsehbildschirm möglich. Mittels der Bildrotationfunktion kann eine Hochformataufnahme um 90° im oder gegen den Uhrzeigersinn gedreht und im Querformat gezeigt werden.

Drücken.



!Hinweis:









- Das Videosignal ist je nach Verkaufsgebiet mit dem NTSC- oder PAL-Standard kompatibel.

DRUCKBEZOGENE EINSTELLUNGEN

Die Ausdrucke vorgemerakter Bilder können auch mit einem Druckgerät oder in einem Fotolabor, das mit Digital Print Order Format-Unterstützung (DPOF) arbeitet, angefertigt werden.

- Die Druckvorauswahl kann nicht für Bilder, die mit ☒ gekennzeichnet sind, verwendet werden.

Druckvorauswahl für einzelne Bilder

- 1** Ein Einzelbild wiedergeben. Mit der Taste  das Hauptmenü aufrufen.
- 2** Mit der Pfeiltaste ∇ im Hauptmenü PRINT ORDER wählen. Das PRINT ORDER-Menü wird gezeigt. Die Pfeiltaste \triangle oder ∇ drücken, um  zu wählen und dann  drücken.
- 3** Die Einzelbildwiedergabe oder Indexbildwiedergabe verwenden, um ein auszudruckendes Bild zu wählen. Die Taste  drücken. Das Menü wird gezeigt.
- 4** Mit den Pfeiltasten die gewünschte Druckvorauswahloption (untenstehend) wählen.
MORE: Zur Eingabe der Anzahl der Ausdrucke, Datum/Zeit-Einblendung und Ausschnittsvergrößerung. → Weiter bei Schritt 5.
SINGLE PRINT: Zur Eingabe eines Einzelausdruckes mit Datum. Die Ausschnittsvergrößerung ist hierbei nicht verfügbar. → Weiter bei Schritt 6.
CANCEL: Zur Annullierung der Druckvorauswahl. → Weiter bei Schritt 6.
END: Abschließend wählen, um den Druckvorauswahlmodus zu beenden. → Weiter bei Schritt 7.
- 5** Im Menü  die Option  x (Anzahl der Ausdrucke),  (Datum/Zeit) und  (Ausschnittsvergrößerung) wählen. Abschließend die Taste  drücken. Es wird ein Bild gezeigt.
- 6** Mit der Taste  nochmals das Hauptmenü aufrufen (wie bei Schritt 4). Mit der Pfeiltaste \triangleleft END wählen. Das PRINT ORDER-Menü erscheint. Sollen weitere Bilder für die Druckvorauswahl vorgemerkt werden, die Schritte 3 bis 6 wie erforderlich wiederholen.
- 7** Die Pfeiltaste \triangleleft wiederholt antippen, um das PRINT ORDER-Menü zu schließen. Das Hauptmenü wird gezeigt.
- 8** Die Taste  drücken, um das Hauptmenü zu schließen. Vergewissern Sie sich, dass das Druckvorauswahlssymbol, die Anzahl der Ausdrucke sowie Datum/Zeit auf den ausgewählten Bildern angezeigt werden.

Druckvorauswahl für alle Bilder

Sie können alle auf der Karte gespeicherten Bilder ausdrucken und dabei die Anzahl der Fotoprints bestimmen.

Druckvorauswahl für eine Ausschnittsvergrößerung



Die Ausschnittsvergrößerung eines Bildes kann ausgedruckt werden.

Rückstellung der Druckvorauswahldaten

Die auf der Karte gespeicherten Druckvorauswahldaten können annulliert werden.

1 Ein Einzelbild wiedergeben. Mit der Taste  das Hauptmenü aufrufen.

2 Im Hauptmenü PRINT ORDER wählen und mit der Taste  das PRINT ORDER SETTING-Menü aufrufen. Wenn die Karte keine Druckvorauswahldaten enthält, kann das PRINT ORDER SETTING-Menü nicht aufgerufen werden.

3 Mit  oder  RESET wählen und dann  drücken.

4 Mit der Pfeiltaste  erneut das Hauptmenü aufrufen und mit der Taste  schließen.

- Soll nur das gewählte Bild entfernt werden, KEEP wählen und dann für die Einzelbild-Druckvorauswahl als Anzahl der Ausdrücke 0 eingeben.
- Soll die Druckvorauswahl für weitere Bilder verwendet werden, muss KEEP gewählt werden. Druckvorauswahldaten können an bereits auf der Karte befindliche Druckvorauswahldaten angefügt werden.

!Hinweis:

- Diese Kamera kann nicht direkt an einen Drucker angeschlossen werden.
- Wenn die Karte bereits mit einem anderen Gerät erstellte DPOF-Vormerkdaten enthält, können diese bei Verwendung der Druckvorauswahlfunktionen dieser Kamera gelöscht werden. Zur Druckvorauswahl sollte diese Kamera verwendet werden.

BILDÜBERTRAGUNG AUF EINEN PERSONAL COMPUTER

Wird die Kamera mittels des mitgelieferten USB-Kabels an einen Personal Computer angeschlossen, können Bilder auf diesen Computer heruntergeladen werden. Je nach Betriebssystem des Computers kann vor dem ersten Anschluss der Kamera eine spezifische Softwareinstallation erforderlich sein. Beachten Sie bitte die diesbezüglichen Angaben in der nachfolgenden Tabelle.

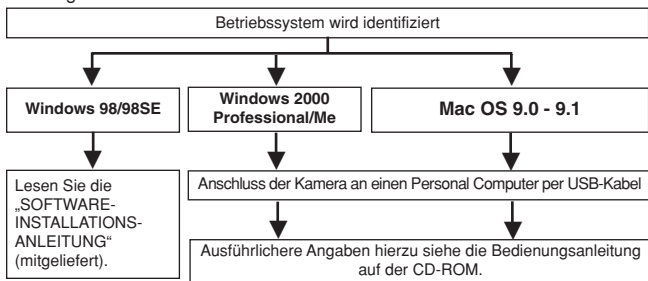

Auch wenn der verwendete Personal Computer eine USB-Schnittstelle hat, kann die Datenübertragung ggf. nicht ausgeführt werden, wenn der Personal Computer mit einem der nachfolgend aufgelisteten Betriebssysteme arbeitet oder wenn eine externe USB-Schnittstelle (Steckkarte etc.) verwendet wird.

- Windows 95/NT 4.0
- Windows 98 als Upgrade-Version von Windows 95
- Mac OS 8.6 oder darunter (außer ab Werk installiertes Betriebssystem Mac OS 8.6 mit „USB AutoConnect-Unterstützung (Version 1.3.5)“)
- Die Datenübertragung kann für Personal Computer, die im Eigenbau montiert wurden, nicht gewährleistet werden.

!Hinweis Bei Verwendung der CAMEDIA Master 2.5

- Bei Verwendung der CAMEDIA Master 2.5 auf „Wechseldatenträger“ klicken, nicht auf „Meine Kamera“. Unter Mac OS wird das Laufwerk mit „Untitled“ benannt.
- Zum Gebrauch der CAMEDIA Master-Software bitte die zugehörige Bedienungsanleitung lesen.

Direkte Datenübertragung von der Karte

Mittels eines Kartenadapters können Bilddaten direkt (und ohne Anschluss der Kamera an den Personal Computer) von der Karte auf einen Personal Computer übertragen werden.

Bezüglich aktueller Informationen zur Verfügbarkeit und Eignung von Kartenadaptern wenden Sie sich bitte an ein Olympus Service Center.

Computer-Systemvoraussetzungen	Erforderliches Zubehör
Personal Computer mit 3,5 Zoll Diskettenlaufwerk	Diskettenadapter
Personal Computer mit PC Karteneinschub (PCMCIA) oder einem externen PC-Karten-Lese-/Schreibgerät	PC-Kartenadapter
Personal Computer mit USB-Schnittstelle	Olympus Lese-/Schreibgerät für Wechseldatenträger

Ausführlichere Angaben hierzu siehe die Bedienungsanleitung auf der CD-ROM.

SONDERZUBEHÖR









Stand: August 2001

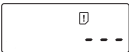





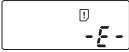

- Kameratasche
- Fotodrucker für Olympus Digital-Kameras
- Netzteil
- Standard-SmartMedia-Karte (8/16/32/64/128 MB)
- Diskettenadapter
- PC-Kartenadapter
- Olympus Lese-/Schreibgerät für Wechseldatenträger
- NiMH-Batterie
- Ladegerät für NiMH-Batterie

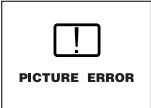
Besuchen Sie die Olympus Homepage, um aktuelle Informationen zu dem für diese Kamera erhältliche Zubehör zu erhalten.
<http://www.olympus.com/>

FEHLERMELDUNGEN

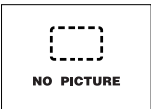
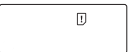
Falls eine Kamera-Betriebsstörung vorliegt, erscheint eine blinkende Fehlermeldung.

LCD-Feld	LCD-Monitor	Mögliche Ursache	Abhilfemaßnahmen
		Keine oder eine nicht identifizierbare Karte eingelegt.	Die Karte richtig einsetzen oder eine andere Karte verwenden.
		Keine weitere Aufnahme möglich.	Die Karte austauschen oder nicht benötigte Aufnahmen löschen.
		Schreibgeschützte Karte.	Zur Aufnahme das Schreibschutzsiegel entfernen.
		Aufnahme, Wiedergabe oder Löschung der Bilder auf der eingelegten Karte ist nicht möglich.	Falls die Karte verschmutzt ist, die goldfarbenen Kontakte mit einem sauberen Tuch vorsichtig reinigen und dann die Karte erneut einlegen. Falls die Betriebsstörung weiterhin besteht, kann die Karte nicht verwendet werden.

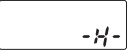
LCD-Feld	LCD-Monitor	Mögliche Ursache	Abhilfemaßnahmen
Keine Anzeigen		Die Aufnahme kann mit dieser Kamera nicht wiedergegeben werden.	Das Bild auf einen Personal Computer herunterladen und mit einer geeigneten Grafikanwendung auf dem Computer-Monitor darstellen. Falls dies nicht möglich ist, ist die Bilddatei teilweise beschädigt.
		Die Karte ist nicht formatiert.	Die Karte formatieren.
		Die Karte ist leer. Es kann keine Wiedergabe erfolgen.	Eine Karte einlegen, die Bilder enthält.
		Die Karte ist voll und kann keine weiteren Daten, wie Druckvorauswahl- oder Tonaufnahmedaten, speichern.	Die Karte auswechseln oder nicht benötigte Aufnahmen löschen.
		Die Kartenfachabdeckung ist nicht geschlossen.	Die Kartenfachabdeckung schließen.
	Keine Anzeigen	Zu hohe Temperaturen im Kamerainneren.	Die Batterien entnehmen und warten, bis sich die Kamera abgekühlt hat.
Weitere Anzeigen	Wenden Sie sich an Ihren Olympus Fachhändler oder den Olympus Kundendienst (siehe hintere Umschlagseite).		

TECHNISCHE DATEN

Typ	Digitalkamera (Bildaufzeichnung und -wiedergabe).
Aufnahmesystem Fotobild	Digitale Aufnahme, JPEG (mit DCF-Unterstützung ([Design Rule for Camera File System]), TIFF (ohne Datenkompression), DPOF (Digital Print Order Format)
Tonaufnahme für Fotobilder Movie-Bild	Wave-Format QuickTime Motion JPEG-Unterstützung
Speicher	3 (3,3) Volt-SmartMedia, 4 MB – 128 MB (alle Ausführungen außer 2 MB-Karte)
Bildspeicherkapazität (mit 16 MB-Karte)	Aufnahme ohne Tonsignal 1 Bild (TIFF: 2.272 x 1.704). Ca. 5 Bilder (SHQ: 2.288 x 1.712). Ca. 16 Bilder (HQ: 2.272 x 1.704). Ca. 49 Bilder (SQ1: 1.280 x 960 NORMAL). Ca. 165 Bilder (SQ2: 640 x 480 NORMAL).
Effektive Pixelzahl	3.950.000 Pixel
Bildwandler	1/1,8 Zoll CCD-Chip, 4.130.000 Pixel (brutto).
Bildauflösung	2.272 x 1.704 Pixel (TIFF/HQ). 2.288 x 1.712 Pixel (SHQ). 2.048 x 1.536 Pixel (TIFF/SQ1). 1.600 x 1.200 Pixel (TIFF/SQ1). 1.280 x 960 Pixel (TIFF/SQ1). 1.024 x 768 Pixel (TIFF/SQ2). 640 x 480 Pixel (TIFF/SQ2). 3.200 x 2.400 Pixel (SHQ/HQ). 2.816 x 2.112 Pixel (SHQ/HQ). 2.560 x 1.920 Pixel (SHQ/HQ).
Objektiv	Olympus Objektiv 7,25 bis 20,3 mm, f2,8 bis f4,8, 7 Elemente in 5 Gruppen (entspricht einem 35-bis 98-mm-Objektiv bei einer Kleinbildkamera), mit asphärischer Glaslinse.
Belichtungsmessung	Digitale ESP-Messung, Spottmessung
Blende	W : f2,8, f3,4, f4,0, f4,8, f5,6, f8,0 T : f4,8, f5,6, f8,0

Verschlusszeiten	Verwendung für mechanischen Verschluss
Fotobild	1/2 bis 1/1.000 Sek. (M-Modus: 16 bis 1/1.000 Sek.; bei Blitzsynchronisation mit einer langen Verschlusszeit: 4 bis 1/1.000 Sek.).
Movie-Bild	1/30 bis 1/10.000 Sek.
Sucher	Optischer Realbildsucher
Monitor	1,5 Zoll TFT-LCD-Farbmonitor, ca. 114.000 Pixel
Blitzladezeit	Ca. 6 Sek. (bei normaler Umgebungstemperatur mit neuen Batterien).
Autofokus	TTL-Autofokus-System, Kontrastvergleichssystem Scharfstellbereich: Von 0,1 m bis ∞
Anschlüsse	Gleichspannungseingang (DC-IN), Mehrzweckbuchse (USB 1.0-kompatibel, A/V OUT)
Automatischer Kalender	Bis zum Jahr 2031.
Umgebungsbedingungen	
Temperatur	0 °C bis 40 °C (Betrieb). – 20 °C bis 60 °C (Lagerung).
Luftfeuchtigkeit	30 % bis 90 % (Betrieb). 10 % bis 90 % (Lagerung).
Spannungsversorgung	Erforderliche Batterien: 1 CR-V3 Lithium-Batterieblock oder 2 AA (R6) NiMH-, NiCd-, Alkali- oder Lithiumbatterien. Netzteil (optionales Zubehör). Zinkkohle (Mangan)-Batterien dürfen nicht verwendet werden.
Abmessungen (H) x (B) x (T)	68,5 x 87 x 43,5 mm
Gewicht	190 g (ohne Batterien/ohne Karte)

Änderungen der technischen Daten sind ohne Vorankündigung und Verpflichtung seitens des Herstellers möglich.

Le agradecemos la adquisición de la cámara digital Olympus. Antes de usar su nueva cámara, lea detalladamente estas instrucciones para obtener las prestaciones óptimas y una vida de servicio más larga de la unidad. Conserve este manual en un lugar seguro para referencia futura.

Para usuarios en Europa



La marca "CE" indica que este producto cumple con los requisitos Europeos de seguridad, salud, protección del medio ambiente y del usuario. Las cámaras de marca "CE" son destinadas para ser comercializadas en Europa.

Para clientes en el Norte y Sur de América

Para usuarios en E.E.U.U.

Declaración de conformidad

Número del modelo : C-40ZOOM/D-40ZOOM

Marca : OLYMPUS

Responsable : Olympus America Inc.

Dirección : 2 Corporate Center Drive, Melville, New York
11747-3157 U.S.A.

Número de teléfono : 631-844-5000

Probado en Cumplimiento de las Reglamentaciones FCC

PARA EL USO DOMÉSTICO O COMERCIAL

Este dispositivo cumple con el Apartado 15 de las reglamentaciones FCC. La operación está sujeta a las siguientes dos condiciones:

- (1) Este dispositivo puede no causar interferencia perjudicial.
- (2) Este dispositivo puede recibir cualquier interferencia, incluyendo interferencias que pueden causar un funcionamiento indeseado.

Para usuarios en Canadá

Este aparato digital Clase B cumple con todos los requisitos de la Reglamentación Canadiense para Equipos que Producen Interferencia.

Marcas registradas

- IBM es una marca registrada de International Business Machines Corporation.
- Microsoft y Windows son marcas registradas de Microsoft Corporation.
- Macintosh es una marca comercial de Apple Computer Inc.
- Todos los demás nombres de compañías y productos son marcas registradas y/o marcas comerciales de sus respectivos propietarios.
- Las normas para sistemas de archivos de cámaras referidas en este manual son las normas de la "Reglamentación de Diseño para Sistemas de Archivos de Cámaras/DCF" estipuladas por la Asociación de Industrias de Tecnología de Información y Electrónica de Japón (JEITA).

CONTENIDO

NOMBRE DE LAS PARTES	136
CÓMO USAR ESTE MANUAL	147
PREPARATIVOS	148
ELEMENTOS BÁSICOS DE UNA TOMA	151
TOMAS AVANZADAS	164
REPRODUCCIÓN	166
AJUSTES DE IMPRESIÓN	170
TRANSFERENCIA DE IMÁGENES A UN ORDENADOR	172
ACCESORIOS OPCIONALES	173
CÓDIGOS DE ERROR	174
ESPECIFICACIONES	176

Estas instrucciones son sólo de referencia rápida. Para más detalles acerca de las funciones aquí descritas, refiérase a las instrucciones del CD del software en el CD-ROM.

NOMBRE DE LAS PARTES

Cámara

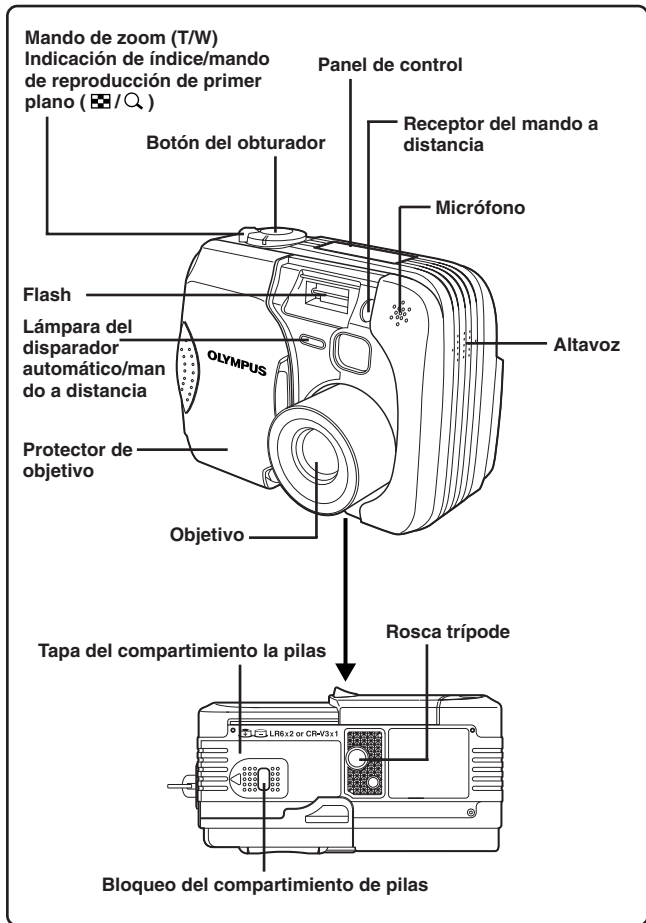

Botón de macro/puntos ( / )

Botón de protección ()

Botón de rotación

Disco de modo

( ,  ,  ,  ,  , )

( ,  , A/S/M, P)

Receptor del mando a distancia

Botón de modo de flash ()

Botón de borrado ()

Visor

Monitor

Botón del monitor ()

Lámpara de control de la tarjeta

Tapa de la tarjeta

Botón OK/Menú ()

Teclas de control (   )

Enganche para correa

(refiérase a la "Guía rápida de inicio" incluida en el paquete)

Tapa del conector

Multiconector (USB, A/V OUT)

Jack DC-IN

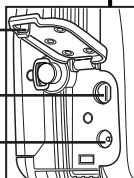

NOMBRE DE LAS PARTES

Indicaciones del visor

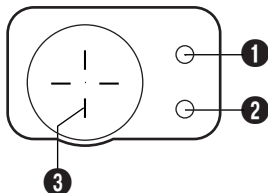

1 Lámpara naranja

- En algunas situaciones, esta lámpara se enciende al presionar el botón de disparo del obturador hasta la mitad del recorrido. Esto indica que luego el flash disparará cuando se tome fotografía.
- Se enciende durante la grabación de imágenes de vídeo.
- Parpadea si se requiere del flash y el flash está apagado.
- Si esta lámpara parpadea luego después de cambiar del modo de anulación de flash a otro modo o después de fotografiar con el flash, esto significa que el flash está se recargando. Espere hasta que la lámpara deje de parpadear, luego presione el botón del obturador.

2 Lámpara verde

- Esta lámpara se encenderá cuando presione el botón del obturador hasta la mitad del recorrido para bloquear el enfoque y la exposición. Si el sujeto está fuera de foco, la lámpara parpadeará.
- Parpadea si no es posible efectuar la próxima toma, por ejemplo, cuando la cámara está procesando imágenes recién tomadas o cuando no hay espacio disponible en la tarjeta.
- Parpadea cuando hay un problema con la tarjeta.

3 Marca de objeto de enfoque automático (AF)

- Coloque esto en el sujeto.

Indicaciones del monitor — Información de la toma

Las indicaciones varían de acuerdo con el modo de la toma.

Si efectúa tomas utilizando el monitor por un tiempo prolongado, pueden aparecer ruidos en las imágenes.

La información de abajo aparece siempre en el modo de toma.

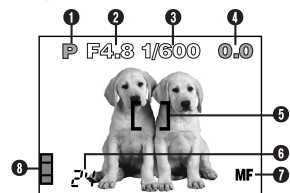

Después de operar los botones/disco de modo o de cerrar los menús, la información de abajo aparece durante aprox. 3 segundos.

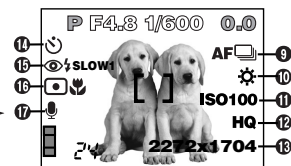

* Las ilustraciones muestran ejemplos de indicaciones que aparecen cuando se ajusta el disco de modo en P.

1 Modo de la toma

- Muestra el modo de la toma.

AUTO : Modo completamente automático, : Modo de retrato, : Modo de Paisaje-Retrato, : Modo de Paisaje-Escena, : Modo de escena nocturna, : Modo de autoretrato, **P**: Modo programado, **A**: Modo de prioridad de apertura, **S**: Modo de prioridad del obturador, **M**: Modo manual, : Mi modo, : Modo de imágenes de vídeo

2 Valor de apertura

- Muestra el valor actual de la apertura.

3 Velocidad del obturador

- Muestra la velocidad actual del obturador.

4 Compensación de exposición

- Muestra el valor actual de la compensación de exposición (intensidad de brillo).

Diferencial de exposición (solamente en el modo M)

- Muestra la diferencia entre la exposición determinada por la apertura y por la velocidad del obturador actualmente seleccionadas en comparación con el nivel de exposición considerado óptimo por la cámara.

5 AF Marca del objeto de enfoque automático (AF)

- Coloque esto en el sujeto.

NOMBRE DE LAS PARTES

Indicaciones del monitor — Información de la toma (Cont.)

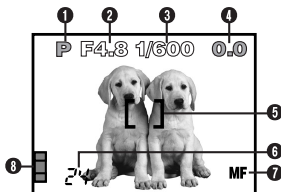

6 Número de imágenes fijas almacenables

- Muestra el número de imágenes fijas posibles de ser tomadas.

Segundos restantes (sólo en el modo ∞)

- Muestra el tiempo disponible de grabación de imágenes de vídeo.

7 Enfoque manual

- Aparece cuando se bloquea el enfoque empleando la función de enfoque manual.

8 Bloque de memoria

- Muestra el espacio utilizado por las imágenes almacenadas en la memoria incorporada. Si toma imágenes continuamente, la indicación cambia como se muestra a continuación.

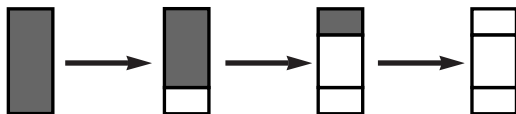

El bloque de memoria cambia dependiendo del número de fotografías almacenables o de los segundos restantes.

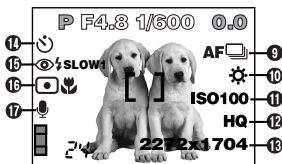

9 Modo de accionamiento

- Aparece cuando el modo de accionamiento está ajustado en los menús.

□ : Toma de un solo cuadro □ : Toma secuencial

AF □ : Toma secuencial AF BKT : Soporte automático

10 Balance del blanco

- Aparece cuando WB es ajustado en el menú.

Sin indicación: Automático ☀ : Luz del día ☁ : Nublado

💡 : Lámpara de tungsteno 🌈 : Fluorescente

👉 : Balance del blanco en un toque

11 ISO

- Muestra el ISO (AUTO, 100, 200 ó 400) seleccionado en el menú. Cuando esté ajustado en AUTO, el ISO cambia a 100 cuando el disco de modo está ajustado en A/S/M. Cuando AUTO está seleccionado, el ISO aumenta automáticamente en situaciones de baja iluminación cuando no se emplea el flash. Ésto es para impedir imágenes borrosas provocadas por movimientos de la cámara.

12 Modo de grabación TIFF/SHQ/HQ/SQ1/SQ2

- Muestra el modo de grabación seleccionado en el menú.

13 Número de pixels

- Muestra el número de pixels utilizado en el ajuste de resolución seleccionado actualmente.

14 Disparador automático/Mando a distancia

- Mostrado cuando la toma con disparador automático/mando a distancia está activada.

☺ : Toma con disparador automático 📡 : Toma con mando a distancia

NOMBRE DE LAS PARTES

Indicaciones del monitor — Información de la toma (Cont.)

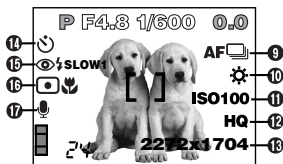

15 Modo de flash

- Aparece cuando el modo de flash es seleccionado a través de la presión del botón ⚡ (modo de flash).

Sin indicación: Flash automático

👁️ : Flash de reducción de ojos rojos

⚡ : Flash de relleno

⚡ SLOW1/⚡ SLOW2/👁️ ⚡ SLOW1: Sincronización lenta del flash

🔇 : Desactivado (anulación de flash)

16 Modo de medición de puntos/macro

- Aparece cuando el modo de medición de puntos/macro es seleccionado a través de la presión del botón 📏/📏.

Sin indicación: ESP Digital

📏 : Medición de puntos 📏 : Macro

📏📏 : Medición de puntos+Macro

17 Grabación del sonido

- Aparece cuando 🎤 es ajustado en el menú.

Indicaciones del monitor — Información de la reproducción

El ajuste INFO en el menú le permite seleccionar la cantidad de información a ser mostrada.

Información de la reproducción de fotografías fijas

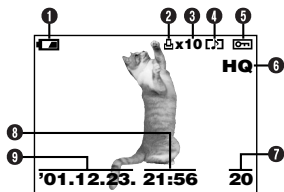

Cuando INFO está ajustado en OFF

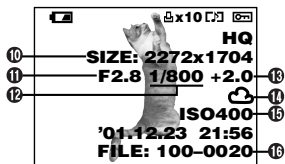

Cuando INFO está ajustado en ON

1 Verificación de pilas

- La indicación de verificación de pilas cambia como a continuación:



- Tenga en cuenta que cuando la indicación de verificación de pilas aparece, el tiempo varía dependiendo del tipo de pilas empleado.

2 Reserva de impresión

- Aparece cuando la reserva de impresión está ajustada.

3 Número de impresiones

- Muestra el número de impresiones.

4 Grabación del sonido

- Aparece cuando el sonido es grabado.

5 Protección

- Aparece cuando la imagen está protegida.

6 Modo de grabación

7 Número de cuadro

8 Hora

9 Fecha

- El año 2001 es mostrado como '01.

10 Número de pixels (ajuste de resolución)

11 Valor de apertura

12 Velocidad del obturador

13 Compensación de exposición

14 Balance del blanco

15 ISO

16 Número de archivo

NOMBRE DE LAS PARTES

Indicaciones del monitor — Información de la reproducción (Cont.)

Información de la reproducción de imágenes de vídeo

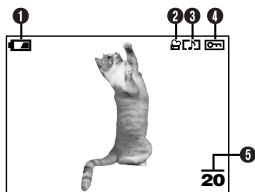

Cuando INFO está ajustado en OFF



Cuando INFO está ajustado en ON

- 1 Verificación de pilas
- 2 Marca de imágenes de vídeo
- 3 Grabación del sonido
 - Aparece cuando el sonido es grabado.
- 4 Protección
 - Aparece cuando la imagen está protegida.
- 5 Número de cuadro
- 6 Fecha
 - El año 2001 es mostrado como '01.

- 7 Modo de grabación
- 8 Número de pixels
- 9 Número de archivo
 - Durante la reproducción de imágenes de vídeo, el tiempo de grabación aparece como a continuación:

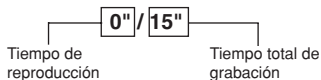

!Nota:

- Las indicaciones que aparecen en la imagen de vídeo seleccionada y mostrada desde una indicación miniatura son diferentes de aquéllas que aparecen cuando la imagen de vídeo es mostrada empleando la función de reproducción de imágenes de vídeo.

CÓMO USAR ESTE MANUAL

Las instrucciones de este manual emplean una serie de números para cada procedimiento de operación e ilustración de botón/disco. Siga estos números en orden al operar la cámara.

Antes de usar la siguiente función, ajuste el disco de modo en cualquier posición mostrada.



Significa "Presionar este botón".



Si un botón aparece en negro, presiónelo como parte del paso.



Las flechas Δ , ∇ , \triangleleft y \triangleright utilizadas en las instrucciones corresponden a las teclas de control según se muestra.

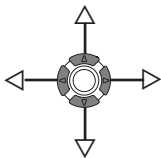

Ajuste las funciones en los menús en el orden de estas flechas. Antes de emplear los menús, lea "Uso de los Menús" para detalles.

En el menú principal, seleccione MODE MENU → CAMERA → A/S/M → M.

Colocación de las pilas

Esta cámara utiliza una pila de litio CR-V3 o 2 pilas de NiMH AA (R6), pilas de níquel-cadmio, pilas alcalinas o pilas de litio.

● Importante:

- Las pilas de litio CR-V3 no pueden ser cargadas.
- No retire la etiqueta de la pila de litio CR-V3. Si una lámina aislante cubre los terminales, retire SOLO la de los terminales.

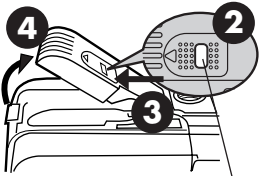
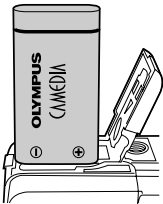
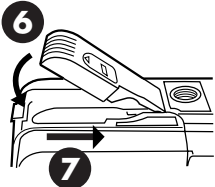
<p>1 Asegúrese que la cámara esté apagada (es decir, que el protector de objetivo esté cerrado y que el monitor esté apagado).</p>	 <p>Pulse.</p>
<p>5</p>  <p>Cuando utilice un bloque de pilas de litio</p>	

● Uso del adaptador de alimentación CA (opcional)

Use un adaptador CA diseñado para el área donde la cámara será utilizada. Consulte con su distribuidor más cercano o el Centro de servicio para detalles.

Inserción/Expulsión de la tarjeta

Asegúrese de emplear una tarjeta de 3V (3,3 V). Las tarjetas no Olympus de 3V (3,3 V) deben ser formateadas con la cámara. No utilice una tarjeta de 5 V ó 2 MB.

1 Asegúrese que la cámara esté apagada (es decir, que el protector del objetivo esté cerrado y que el monitor esté apagado).

2 Abra la tapa del compartimiento de tarjetas.

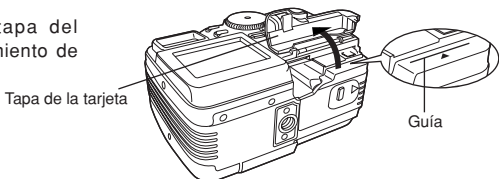

3 Inserción de la tarjeta

Inserte la tarjeta hasta el fondo con el área de contacto orientado hacia el objetivo, de manera que el borde de la etiqueta esté alineado con la guía (<) impresa en la cámara.

- Inserte la tarjeta manteniéndola recta. Asegúrese de no insertarla de un ángulo.
- Observe la orientación de la tarjeta. Si es insertada incorrectamente, podrá trabarse.
- Si la tarjeta no está insertada completamente, la tapa de la tarjeta no cerrará. Si cierra la tapa de la tarjeta forzosamente dañará la misma.

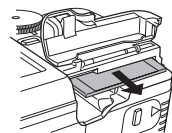
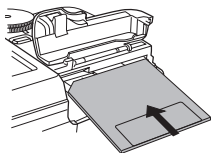

3 Expulsión de la tarjeta

Tome la tarjeta y extráigala en línea recta.



4 Cierre la tapa firmemente.

Encendido/apagado de la alimentación













Modo de Toma

- 1 Ajuste el disco de modo en la posición deseada.
- 2 Abra el protector del objetivo.
 - La cámara se enciende y el objetivo es expulsado.
 - La imagen de inicio es mostrada en el monitor.
 - Si el objetivo no se extiende, el protector del objetivo no está abierto completamente.
- 3 Cierre parcialmente el protector del objetivo para apagar la cámara (aproximadamente hasta la mitad del objetivo). Aguarde hasta que el objetivo se repliegue completamente.
 - No presione el protector del objetivo contra el objetivo.
- 4 Cierre el protector del objetivo completamente.
 - La alimentación se apaga.
 - La imagen de cierre es mostrada en el monitor.

Modo de reproducción

- 1 Presione el botón  (monitor).
 - El monitor se enciende y la imagen de inicio es mostrada.
 - Si el protector de objetivo está abierto, presione  dos veces rápidamente para ingresar al modo de reproducción.
- 2 Presione el botón  de nuevo.
 - La imagen de cierre es mostrada en el monitor, luego el monitor se apaga.

Ajuste de la fecha/hora

- 1 Abra el protector del objetivo para encender la cámara e ingrese en el modo de toma.
- 2 Presione  para mostrar el menú.
- 3 Presione  en las teclas de control para seleccionar MODE MENU.
- 4 Presione  para seleccionar SETUP, luego presione .
- 5 Presione   para seleccionar , luego presione .
- 6 Cuando  esté seleccionado en verde en la pantalla, presione   para seleccionar el formato de la fecha.
 - Seleccione cualquiera de los siguientes formatos:
 - DMY (Día/Mes/Año)
 - MDY (Mes/Día/Año)
 - YMD (Año/Mes/Día)
 - Este y los siguientes pasos muestran el procedimiento usado cuando los ajustes de fecha y hora están ajustados en Y-M-D.
- 7 Presione  para mover al ajuste de año (Y).

8 Presione $\triangle \nabla$ para ajustar el año. Cuando el año esté ajustado, presione \triangleright para mover al ajuste de mes (M).

• Repita este procedimiento hasta que la fecha y la hora estén completamente ajustadas.

• Para volver al ajuste anterior, presione \triangleleft .

9 Presione \odot .

• La cámara vuelve a la pantalla de menú.

!Nota: _____

• Los ajustes actuales permanecerán inalterados aunque la alimentación sea desconectada, a menos que los mismos sean reajustados.

• El ajuste de fecha será cancelado si se deja la cámara sin pilas durante 2 a 3 días. Si ésto ocurre, ajuste la fecha nuevamente.

ELEMENTOS BÁSICOS DE UNA TOMA

Ajuste del modo de toma — Disco de modo

Toma completamente automática

Le permite tomar fotografías fijas sin utilizar NINGUNA función especial o ajustes manuales. La cámara ajusta el enfoque y la exposición óptimos. Apropiado para tomas simples.

Toma de retrato

Apropiado para tomar una fotografía de estilo retrato de una persona. Este modo presenta a un sujeto en foco contra un fondo borroso. La cámara ajusta automáticamente las condiciones apropiadas de la toma.

Toma de Paisaje-Retrato

Por ejemplo, si desea tomar una fotografía con un fondo hermoso, Ud. deseará tener tanto al sujeto como al fondo en foco. La cámara ajusta automáticamente las condiciones apropiadas de la toma.

Toma de Paisaje-Escena

Apropiado para tomar fotografías de paisajes y otros paisajes de escenas externas. La cámara enfoca sobre un sujeto a distancia (árbol, montaña, etc.) y la imagen aparece clara. Ya que los azules y verdes son reproducidos vivamente en este modo, el modo de Paisaje-escena es excelente para tomas de escenarios naturales. La cámara ajusta automáticamente las condiciones apropiadas de la toma.



Toma de Escena nocturna

Apropiado para tomar imágenes de tarde o de noche. La cámara ajusta una velocidad del obturador más lenta que la utilizada en la toma normal. Por ejemplo, si toma una imagen de una calle de noche en el modo **AUTO**, por la escasez de brillo podrá resultar una imagen oscura sólo con el destello de las luces así como aparecen las lámparas de la calle. En el modo de toma de Escena nocturna, es posible capturar el aspecto real de la calle. La cámara selecciona automáticamente el ajuste óptimo para este tipo de condición de toma.



Toma de Autoretrato

Le permite tomar una fotografía de sí mismo mientras sujeta la cámara. Apunte el objetivo hacia usted mismo y tome una fotografía. El enfoque es bloqueado sobre usted (disparador). La cámara selecciona automáticamente el ajuste óptimo para este tipo de condición de toma. El zoom de acercamiento/alejamiento no es posible.



Toma programada

Le permite tomar fotografías fijas. La cámara ajusta la abertura y la velocidad del obturador. Las otras funciones, como los modos de flash y modos de accionamiento, pueden ser ajustados manualmente.



Prioridad de abertura/Prioridad del obturador/Toma Manual

Le permite ajustar la abertura y/o la velocidad del obturador manualmente. Cuando el disco de modo es ajustado en A/S/M, los siguientes ítems pueden ser ajustados con los menús:

A (Toma con prioridad de abertura)

Usted ajusta la abertura y la cámara ajusta la velocidad del obturador.

S (Toma con prioridad del obturador)

Usted ajusta la velocidad del obturador y la cámara ajusta la abertura.

M (Toma manual)

Usted ajusta tanto la abertura como la velocidad del obturador.



Mi modo

Le permite tomar fotografías fijas. Sus ajustes favoritos pueden ser ajustados en MY MODE SETUP (en SETUP del menú). Los ajustes personalizados son activados cuando se enciende la alimentación en el modo .

El menú de acceso directo también puede incluir diferentes ítems además de los menús de acceso en el modo P o A/S/M.



Grabación de imágenes de vídeo

Le permite grabar imágenes de vídeo. La cámara ajusta automáticamente la abertura y la velocidad del obturador. Aun estando el sujeto en movimiento durante la grabación o la distancia del sujeto cambie, el enfoque y la exposición correctos son mantenidos continuamente.

Utilización de los menús

Cuando los menús son mostrados, la primera pantalla que aparece en el monitor es llamada menú principal. El contenido de este menú cambia de acuerdo con el modo. En el menú principal, hay dos tipos de menús disponibles: **MODE MENU y otros menús (menús de acceso directo)**.

Menú de acceso directo

El menú de acceso directo consiste en los ítems del menú principal, excepto MODE MENU. Estos ítems pueden ser reemplazados con sus ítems preferidos, pero sólo cuando el disco de modo está ajustado en P, A/S/M o . La simple presión de las teclas de control de acuerdo con las marcas mostradas al lado de cada ítem le llevará directamente a sus pantallas.



(p.ej: Modo P del menú principal)

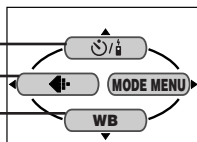

(p.ej: Modo P del menú principal)

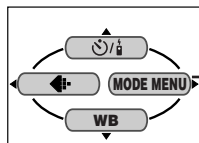

Menú de modo

MODE MENU (mostrado en el menú principal) contiene todas las funciones que están disponibles y está dividido en 4 lengüetas: CAMERA, PICTURE, CARD y SETUP. Estos pueden ser seleccionados con las lengüetas en la izquierda de la pantalla, utilizando $\Delta \nabla$.

Cómo Ajustar una Función en MODE MENU

- 1 En el menú principal, ingrese en el MODE MENU.
- 2 Seleccione una lengüeta (CAMERA, PICTURE, CARD o SETUP) empleando $\Delta \nabla$. Presione \triangleright .
- 3 Seleccione la función deseada empleando $\Delta \nabla$. Presione \triangleright .
- 4 Seleccione sus ajustes empleando $\Delta \nabla$. Presione OK .









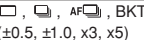

Funciones del menú (Tomas)

Para mayores detalles de las funciones descritas aquí, refiérase al manual de consulta que se encuentra incluido en las instrucciones del software CD-ROM en el CD-ROM.

Algunos ajustes de función pueden no estar disponibles dependiendo del modo.

Los ajustes por defecto de fábrica de algunas funciones varían dependiendo del modo.









CAMERA

Indicación	Función	Ajuste
	Ajusta la toma con el disparador automático o la toma con el mando a distancia.	
DRIVE	Cambia los modos de accionamiento, o ajusta la toma con soporte automático.	 (±0.5, ±1.0, x3, x5)
ISO	Ajusta la sensibilidad del ISO.	AUTO, 100, 200, 400
P/A/S/M	Cuando se ajusta el disco de modo en A/S/M: El modo de exposición puede ser seleccionado desde A (prioridad automática de apertura), S (prioridad automática del obturador) o M (modo manual). Cuando se ajusta el disco de modo en  : El modo de exposición puede ser seleccionado desde P, A, S o M.	P, A, S, M
	Controla la intensidad del flash.	-2EV to +2EV
 SLOW	Le permite tomar fotografías de escenas nocturnas.	 SLOW1,  SLOW,  SLOW2
NOISE REDUCTION	Reduce el ruido eléctrico en imágenes durante exposiciones prolongadas.	OFF, ON
DIGITAL ZOOM	Es posible el alejamiento/acercamiento de zoom hasta un máximo de 7x aprox. empleando el procesamiento de imagen digital.	OFF, ON
FULLTIME AF	Enfoca continuamente sin presionar el botón del obturador hasta la mitad del recorrido.	OFF, ON
 (fotografías fijas)	Graba el sonido después de la toma.	OFF, ON

CAMERA

Indicación	Función	Ajuste
PANORAMA	Hace una imagen panorámica.	—
FUNCTION	Cambia el color de la fotografía.	OFF, BLACK&WHITE, SEPIA, WHITE BOARD, BLACK BOARD

PICTURE (No disponible en el modos , , , , o)

Indicación	Función	Ajuste
	Ajusta la resolución del modo de grabación.	TIFF, SHQ, HQ, SQ1, SQ2
WB	Ajusta el balance del blanco de acuerdo a la fuente de luz.	AUTO, PRESET ( ,  ,  ,  ,  , ) 
	Hace los colores más azulados/rojizos.	—
SHARPNESS	Ajusta el nivel de nitidez de la imagen.	—
CONTRAST	Ajusta el contraste de la fotografía.	—
SATURATION	Ajusta el nivel de intensidad del color sin cambiar el matiz.	—

* Para mejorar impresiones de tamaños grandes, la ampliación de tamaño se encuentra disponible en estos modos.

CARD



Indicación	Función	Ajuste
CARD SETUP	Formatea la tarjeta.	—

SETUP

Indicación	Función	Ajuste
ALL RESET	Determina si los ajustes actuales de la cámara serán almacenados o no.	OFF, ON
	Ajuste el sonido bip empleado para los avisos, etc.	OFF, LOW, HIGH

ELEMENTOS BÁSICOS DE UNA TOMA (Cont.)

SETUP

Indicación	Función	Ajuste
SHUTTER SOUND	Ajusta el tipo de efecto de sonido del obturador y el volumen.	OFF, 1/2, (LOW, HIGH)
PW ON SETUP	Ajusta la imagen mostrada en el monitor y el sonido exteriorizado cuando la alimentación es encendida.	SCREEN/SOUND (OFF, 1, 2)
PW OFF SETUP	Ajusta la imagen mostrada en el monitor y el sonido exteriorizado cuando la alimentación es apagada.	SCREEN/SOUND (OFF, 1, 2)
REC VIEW	Ajusta si la fotografía grabada será mostrada inmediatamente después de la toma.	OFF, ON
MY MODE SETUP	Personaliza los ajustes, que están activados en el modo  .	PRESENT, RESET, CUSTOM
SLEEP	Ajusta el temporizador de reposo.	30SEC, 1MIN, 3MIN, 5MIN, 10MIN
FILE NAME	Especifica cómo grabar los nombres del archivo en la tarjeta.	RESET, AUTO
PIXEL MAPPING	Verifica el CCD y el circuito de procesamiento de imágenes por errores.	—
	Ajusta el brillo del monitor.	—
	Ajusta la fecha/hora.	—
m/ft	Ajusta las unidades de medida durante el enfoque manual.	m, ft
SHORT CUT	Reemplaza cualquiera de las 3 selecciones del menú, excepto MODE MENU del menú principal con otras funciones.	Todas las funciones incluidas en los menús CAMERA & PICTURE.

Las siguientes funciones no están en el MODE MENU. Están localizadas en el menú de acceso directo. Las funciones disponibles dependen del modo de toma.

Función	Modo de toma
	AUTO
	AUTO
DIGITAL ZOOM	
WB	
* (para imágenes de vídeo)	

* Graba el sonido durante la grabación de imágenes de vídeo.

Funciones del menú (Reproducción)

Los métodos de ajuste del menú de reproducción son similares al del menú de toma.





Indicación	Función	Ajuste
*1	Muestra todas las fotografías almacenadas automáticamente (Muestra de diapositivas).	—
INFO	Cambia la cantidad de información de fotografía indicada.	ON, OFF
	Almacena información de impresión requerida para impresoras DPOF.	—
MOVIE PLAY*2	Reproduce, edita o guarda imágenes de vídeo como fotografías fijas indexadas.	MOVIE PLAYBACK, EDIT, INDEX
MODE MENU	PLAY*1 	—
	CARD CARD SETUP	ALL ERASE, FORMAT
	SETUP	Cambia los ajustes de la cámara. → Menú SETUP

*1 Disponible únicamente durante la reproducción de fotografía fija.

*2 Disponible únicamente durante la reproducción de imágenes de vídeo.

ELEMENTOS BÁSICOS DE UNA TOMA (Cont.)

SETUP

Indicación	Función	Ajuste
ALL RESET	Determina si los ajustes actuales de la cámara serán almacenados o no.	ON, OFF
VOLUME	Ajusta el volumen del sonido de reproducción, así como también el volumen del sonido seleccionado en PW ON SETUP y PW OFF SETUP.	—
	Ajuste el sonido bip empleado para los avisos, etc.	ON, OFF
PW ON SETUP	Ajusta la imagen mostrada en el monitor y el sonido exteriorizado cuando la alimentación es encendida.	SCREEN/SOUND (OFF, 1, 2)
PW OFF SETUP	Ajusta la imagen mostrada en el monitor y el sonido exteriorizado cuando la alimentación es apagada.	SCREEN/SOUND (OFF, 1, 2)
SCREEN SETUP	Registra la imagen que será mostrada cuando la alimentación sea encendida/apagada. Para emplear la imagen ya registrada, seleccione "2" en "PW ON SETUP" y/o "PW OFF SETUP".	—
	Ajusta el brillo del monitor.	—
	Ajusta la fecha/hora.	—
	Ajusta el número de fotografías mostradas de una vez durante la reproducción.	4, 9, 16

Ajuste de abertura — Toma con prioridad de abertura



1 En el menú principal, seleccione **MODE MENU** → **CAMERA** → **P/A/S/M** → **A**.

2 Para aumentar el valor de la abertura (valor F), presione Δ .



Para disminuir el valor de la abertura (valor F), presione ∇ .

Ajuste de velocidad del obturador — Toma con prioridad del obturador



1 En el menú principal, seleccione **MODE MENU** → **CAMERA** → **P/A/S/M** → **S**.

2 Para aumentar la velocidad del obturador, presione Δ .



Para disminuir la velocidad del obturador, presione ∇ .

Ajuste de abertura y Velocidad del obturador — Toma manual



1 En el menú principal, seleccione **MODE MENU** → **CAMERA** → **P/A/S/M** → **M**.

2 Para aumentar la velocidad del obturador, presione Δ .

Para aumentar el valor de la abertura (valor F), presione \triangleleft .



Para disminuir el valor de la abertura (valor F), presione \triangleright .

Para disminuir la velocidad del obturador, presione ∇ .

Utilisation de Mi modo



1 Dans le menu principal, sélectionner **MODE MENU** → **CAMERA** → **P/A/S/M** → Sélectionner un mode.

ELEMENTOS BÁSICOS DE UNA TOMA (Cont.)

Toma de fotografías fijas



- 1** Ajuste el disco de modo en cualquiera de las siguientes posiciones y abra el protector del objetivo.

Modo de toma: **AUTO**, , , , , , P, A/S/M, 

- 2** Apunte la cámara hacia la dirección del sujeto mientras lo visualiza a través del visor.

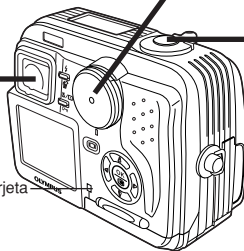

Lámpara de control de la tarjeta



- 3** Para enfocar sobre el sujeto, presione el botón del obturador ligera y lentamente hasta la mitad del recorrido.

- Cuando el sujeto está enfocado, la lámpara verde se enciende.

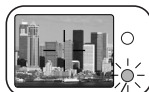

Lámpara verde

- 4** Para iniciar la toma, presione el botón del obturador a fondo lentamente.

- La lámpara verde y la lámpara de control de la tarjeta parpadean y la cámara empieza a almacenar las fotografías en la tarjeta.

!Nota:

- NUNCA abra la tapa del compartimento de tarjetas, expulse la tarjeta, retire las pilas, ni desconecte el enchufe de un adaptador CA opcional mientras la lámpara de control de la tarjeta esté parpadeando. El hacerlo puede destruir las imágenes almacenadas e impedir el almacenamiento de imágenes que fueron tomadas recientemente.

Grabación de imágenes de vídeo



Visor



Lámpara verde

1 Ajuste el disco de modo en  y abra el protector del objetivo.

- El monitor se enciende.



2 Dirija la cámara hacia el sujeto y centre la fotografía mientras visualiza a través del monitor.



Lámpara de control de la tarjeta

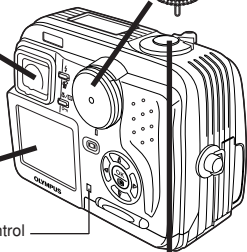

3 Presione el botón del obturador hasta la mitad del recorrido.

- La lámpara verde del visor se enciende.

4 Presione el botón del obturador a fondo para empezar la grabación.

- La lámpara naranja se enciende durante la grabación de imágenes de vídeo.
- Durante la grabación de imágenes de vídeo, el enfoque correcto se mantiene.
- Cuando el modo de sonorización está ajustado en ON, el sonido puede ser grabado con las imágenes.

5 Presione el botón del obturador a fondo nuevamente para detener la grabación.

- La lámpara de control de la tarjeta parpadea y la cámara empieza a grabar las imágenes de vídeo en la tarjeta.
- Si utiliza todos los segundos restantes mostrados, la toma finaliza automáticamente y la cámara empieza a grabar las imágenes de vídeo en la tarjeta.

Marca de objeto de enfoque automático



Seconds remaining

ELEMENTOS BÁSICOS DE UNA TOMA (Cont.)

- Para efectuar el acercamiento de un sujeto, presione el mando de zoom hacia T. Para tomar una fotografía más amplia, presione el mando de zoom hacia W.
- Es posible efectuar la toma en telefoto/granangular en hasta 2,8x de ampliación (límite del zoom óptico). Al combinar el zoom digital con el zoom óptico de 2.8x, es posible la ampliación de zoom hasta 7x (equivalente a 35 mm–245 mm de una cámara de 35 mm).

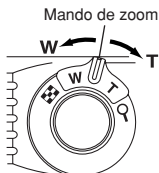

■ Cómo tomar utilizando el monitor

- Pulse el botón  (monitor) y luego siga los pasos 3 y 4 en “Toma de fotografías fijas”.

■ Bloqueo de enfoque

Si el sujeto de la composición no está dentro de la marca del objeto AF y el enfoque no es posible (según la ilustración de la derecha), intente lo siguiente:

- 1** Posicione la marca de objeto de enfoque automático (AF) sobre el sujeto. Presione el botón del obturador hasta la mitad del recorrido para bloquear el enfoque.





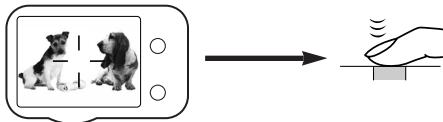





- 2** Coloque la fotografía (dirija la cámara hacia el sujeto) mientras mantiene el botón del obturador presionado hasta la mitad del recorrido.



■ Enfoque manual

Si no es posible bloquear el enfoque automático, utilice el enfoque manual.

- 1** Mantenga presionado  durante más de 1 segundo.
Cuando la pantalla de selección de distancia focal aparece en el monitor, presione  para seleccionar MF.
- 2** Presione   para seleccionar la distancia focal.
- 3** Mantenga presionado  durante más de 1 segundo para guardar el ajuste.
- 4** Efectúe la toma.
- 5** Para cancelar el ajuste MF guardado, mantenga presionado nuevamente  durante más de un segundo para mostrar la pantalla de selección de la distancia focal.
- 6** Para retornar al modo de enfoque automático (AF), presione  para seleccionar AF, luego presione .

■ Uso del flash

Flash automático (Sin indicación (ajuste inicial)):

Dispara automáticamente en condiciones de poca iluminación y a contraluz.

Flash de reducción de ojos rojos  :

Reduce significativa-mente el fenómeno de “ojos rojos” (Los ojos del sujeto aparecen rojos).





Flash de relleno (activación forzada)  :

Dispara siempre independientemente de las condiciones de iluminación.

Flash desactivado  :

Para situaciones donde el uso de flash está prohibido, o cuando no utilice el flash.

Sincronización lenta  SLOW1  SLOW2   SLOW:

Ajusta el flash en velocidades lentas de obturación. En el menú principal, seleccione MODE MENU → CAMERA →  SLOW →  SLOW1,  SLOW2 o   SLOW.

Presione el botón  (modo de flash) reiteradamente hasta que la indicación del modo de flash deseado aparezca.

■ Modo de accionamiento

Toma de un solo cuadro  : Toma 1 cuadro por vez cuando el botón del obturador es presionado a fondo (toma normal).

Toma secuencial  : Toma fotografías secuencialmente. El enfoque, la exposición y el balance del blanco son bloqueados en el primer cuadro.

Toma secuencial de enfoque automático (AF) ^{AF} : Toma fotografías secuencialmente. El enfoque está bloqueado en cada cuadro automáticamente. La velocidad de la toma secuencial de enfoque automático (AF) es más lenta que la velocidad de la toma secuencial normal.

Soporte automático (BKT) : Toma múltiples cuadros de la misma fotografía, cada una con un valor de exposición diferente. El enfoque y el balance del blanco son bloqueados en el primer cuadro.





En el menú principal, seleccione MODO MENU → CAMERA → DRIVE → selecciona un modo.

■ Medición de puntos



Existen 2 métodos de medición: Medición ESP digital y Medición de puntos.

Medición ESP digital: Mide el centro del sujeto y el área que lo rodea.





Medición de puntos: La exposición es determinada a través de la medición del área que está dentro de la marca de objeto de enfoque automático. En este modo, se puede fotografiar un sujeto con exposición óptima, independientemente de la luz de fondo. La medición de puntos también está disponible en el alcance útil del modo macro (Medición de puntos+Modo macro).

Presione el botón / reiteradas veces hasta que  (medición de puntos) o  (medición de puntos+modo macro) aparezca en el control de panel.

■ Toma en el modo macro

Normalmente el enfoque es lento cuando se encuentra tan cerca como a 0,1 m - 0,8 m del sujeto. Sin embargo, en el modo  el enfoque se ejecuta rápidamente. El modo  (macro) le permite fotografiar de cerca al sujeto (dentro de 0,1 m - 0,8 m). Con el mando de zoom presionado en la posición máxima W, es posible llenar el marco completamente con el sujeto.

Si está cerca a un sujeto, el área de la fotografía en el visor será diferente de la fotografía grabada actualmente por la cámara. Para la toma en el modo macro se recomienda emplear el monitor.

Presione el botón / reiteradas veces hasta que  (Modo Macro) o  (Medición de puntos+Modo macro) aparezca en el panel de control.

■ Compensación de exposición

Esta función le permite hacer cambios finos en el ajuste de exposición actual. En algunos casos, es posible obtener mejores resultados cuando la exposición que la cámara ajusta es compensada (ajustada) manualmente. Es posible ajustar entre +/-2,0 en pasos de 1/2.

Ajusta hacia -
(las imágenes se oscurecen)



Ajusta hacia +
(las imágenes se aclaran)

Visualización de fotografías fijas

1 Presione  (botón del monitor) con el protector de objetivo cerrado.

O

Presione  (botón del monitor) dos veces rápidamente durante el modo de toma. (Visualización rápida)

- El monitor se enciende y la fotografía grabada aparece.

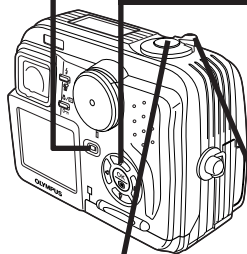

2 Muestre las fotografías deseadas utilizando las teclas de control.

- Las fotografías indicadas por  son cuadros de imágenes de vídeo.

Salta hacia la fotografía 10 cuadros más atrás.



Muestra la siguiente fotografía.

Salta hacia la fotografía 10 cuadros más adelante.

Muestra la fotografía anterior.

Mando de zoom

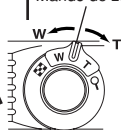

Girando el mando de zoom hacia:

T: Amplía la fotografía.

W: Muestra múltiples fotografías al mismo tiempo.

3 Para retornar al modo de toma fotográfica (disponible sólo cuando la cámara haya ingresado en el modo de reproducción utilizando la Visualización Rápida), presione el botón del obturador hasta la mitad del recorrido.

- El monitor se apaga. Tome fotografías empleando el visor.

Reproducción de imágenes de vídeo

- 1** Muestra el cuadro de imágenes de vídeo (fotografía con ) que desea reproducir. → Pasos 1 y 2 en “Visualización de fotografías fijas”.

- 2** Presione  para mostrar el menú.

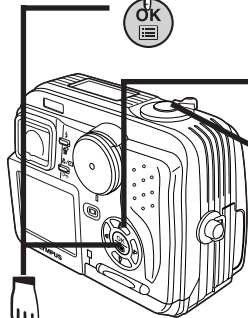



- 5** Presione  para iniciar la reproducción.

- Cuando termina la reproducción, la pantalla vuelve al comienzo de las imágenes de vídeo.
- Si  es presionado nuevamente cuando la reproducción de imágenes de vídeo haya finalizado, aparecerá la pantalla MOVIE PLAYBACK. Para salir del modo de reproducción de imágenes de vídeo, presione  para seleccionar EXIT, luego presione .

- 3** Presione  en las teclas de control para seleccionar MOVIE PLAY.

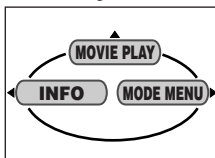
- La lámpara de control de la tarjeta parpadea mientras los datos de las imágenes de vídeo son ingresados.



- 4** Presione  para seleccionar MOVIE PLAYBACK en la pantalla MOVIE PLAY. Para salir de esta pantalla, presione .

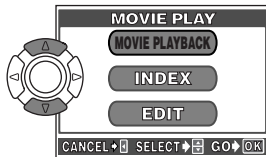

- 6** Para retornar al modo de toma fotográfica (disponible sólo cuando la cámara haya ingresado en el modo de reproducción utilizando la Visualización Rápida), presione el botón del obturador hasta la mitad del recorrido.

REPRODUCCIÓN (Cont.)



■ Protección (Protección de imágenes contra borrados accidentales)

1 Muestra la fotografía que desea proteger empleando las teclas de control.



2 Presione . La fotografía ahora está protegida.
• Para cancelar la protección, presione  nuevamente.

■ Borrado un solo cuadro

1 Seleccione una fotografía que desea borrar empleando las teclas de control.
• Si la fotografía está protegida, cancele la protección.

2 Presione el botón  (borrado). La pantalla  ERASE es mostrada.

3 Presione  para seleccionar YES.

4 Presione  para borrar la fotografía.
• Para cancelar el borrado, seleccione NO en el paso 3 y presione , o presione el botón  nuevamente.



■ Borrado de todos los cuadros

Esta función borra todas las fotografías fijas e imágenes de vídeo de la tarjeta, excepto las protegidas.

1 En el menú principal, seleccione MODE MENU → CARD → CARD SETUP →  ALL ERASE.

2 Presione . La pantalla  ALL ERASE es mostrada.

3 Presione  para seleccionar YES.

4 Presione  para iniciar el borrado.
• Aparece una barra para mostrar la progresión del borrado.
• Para cancelar el formateado, seleccione NO en el paso 3 y presione .

!Nota:

- No es posible borrar las imágenes protegidas o imágenes almacenadas en una tarjeta que tengan el sello de protección contra escritura.
- Una vez borrada, las fotografías no podrán ser recuperadas.

■ Reproducción en un TV

1 Asegúrese que el TV y la cámara estén encendidos.

2

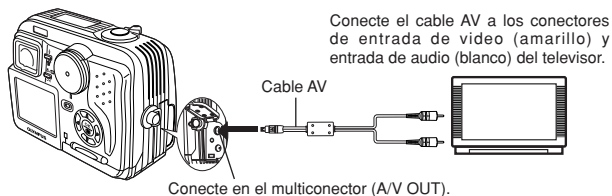

3 Presione el botón  (monitor) para encender la cámara y encender el TV. Conmute el TV en entrada de video.

- Para detalles acerca de la conmutación para la entrada de video, refiérase al manual de instrucción de su TV.

4 Seleccione una imagen empleando las teclas de control.

- La imagen seleccionada será mostrada en el TV.

■ Las fotografías pueden ser giradas sólo cuando son reproducidas en un TV. Con la rotación de fotografías, podrá girarlas horizontalmente, 90 grados hacia la derecha o hacia la izquierda.

Pulse.



Nota:

- La compatibilidad de las señales de video ya sea NTSC o PAL depende del estándar de video del área de distribución deseado.

Las imágenes seleccionadas pueden ser reservadas en una tarjeta para ser impresas en una impresora o en un laboratorio de fotografía que soporte el sistema DPOF (Formato de Orden de Impresión Digital).

- La reserva de impresión no puede ser ejecutada para una fotografía mostrada con .

Reserva de impresión de un sólo cuadro

1 Reproduzca una imagen fija. Presione  para mostrar el menú principal.

2 Presione  para seleccionar PRINT ORDER en el menú principal. La pantalla PRINT ORDER aparece. Presione  en el teclado de control para seleccionar , luego presione .

3 Seleccione un cuadro que desea imprimir utilizando la indicación de reproducción de un solo cuadro o indicación de índice. Presione . El menú aparece.





4 Seleccione un ajuste de reserva de impresión apropiado (ver abajo) utilizando la tecla de control.



MORE: Ajusta el número de impresiones, fecha/hora y tamaño de corte.
→ Vaya al paso 5.

SINGLE PRINT: Ajusta la impresión de un solo cuadro y la fecha. El ajuste de corte no está disponible. → Vaya al paso 6.

CANCEL: Cancels the Print reserve. → Vaya al paso 6.

END: Completa la reserva de impresión. → Vaya al paso 7.

5 En la pantalla , ajuste  x (número de impresiones),  (fecha/hora) y  (corte). Cuando complete el ajuste, presione . Una imagen es reproducida.

6 Presione  para mostrar el menú principal nuevamente (como en el paso 4). Presione  para seleccionar END. La pantalla PRINT ORDER aparece. Para efectuar la reserva de impresión de más imágenes, repita los pasos de 3 a 6.

7 Presione  reiteradamente hasta que la pantalla PRINT ORDER desaparezca. El menú principal aparece.

8 Presione  para salir del menú principal. Asegúrese que la marca de reserva de impresión, el número de impresiones y la fecha/hora sean indicados en las imágenes seleccionadas.

Reserva de impresión de todos los cuadros

Le permite almacenar datos de impresión para todas las fotografías de la tarjeta, así como también permite elegir la cantidad de impresiones que desea.

Reserva de impresión de recortes

Es posible imprimir una parte ampliada de una fotografía grabada.

Cancelación de la reserva de impresión

Le permite reajustar todos los ajustes de reserva de impresión en las imágenes almacenadas en una tarjeta.

1 Reproduzca una imagen fija. Presione  para mostrar el menú principal.

2 Seleccione PRINT ORDER en el menú principal para mostrar la pantalla PRINT ORDER SETTING presionando . Si los datos de reserva de impresión NO están almacenados en la tarjeta, la pantalla PRINT ORDER no aparecerá.

3 Presione   para seleccionar RESET, luego presione .

4 Presione  para volver al menú principal. Presione  para salir del menú principal.

- Para retirar sólo la imagen seleccionada, seleccione KEEP, luego ajuste el número de impresiones en la reserva de impresión de un cuadro en 0.
- Para efectuar la reserva de impresión de fotografías adicionales, seleccione KEEP. La reserva de impresión puede ser agregada en el dato de reserva de impresión que ya fue almacenada en la tarjeta.

!Nota:

- Esta cámara no puede ser conectada directamente a las impresoras.
- Si una tarjeta contiene reservas DPOF ajustadas por otro dispositivo, el ingreso de reservas usando esta cámara puede sobrescribir las reservaciones anteriores, anulandolas. Asegúrese de usar esta cámara para las reservas.

TRANSFERENCIA DE IMÁGENES A UN ORDENADOR

Al conectar la cámara a un ordenador con el cable USB suministrado, las imágenes de una tarjeta pueden ser transferidas al ordenador. Algunos OSs (sistemas operativos) pueden necesitar una configuración especial al ser conectado en la cámara por primera vez. Siga el cuadro de abajo.

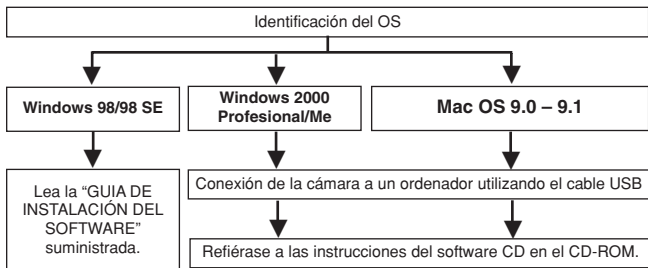

Aunque su ordenador posea un conector USB, la transferencia de datos puede no funcionar correctamente si está empleando uno de los sistemas operativos listados abajo o si usted posee un conector añadido USB (tarjeta de extensión, etc.).

- Windows 95/NT 4.0
- Actualización de Windows 98 de Windows 95
- Mac OS 8.6 o inferior (excepto Mac OS 8.6 equipado con soporte de almacenamiento USB MASS 1.3.5 instalado de fábrica).
- No se garantiza la transferencia de datos en un sistema de PC de fabricación casera.

! **Nota sobre el uso del software CAMEDIA Master 2.5**

- Cuando utilice CAMEDIA Master 2.5, haga clic en "Disco extraíble", no en "Mi cámara". Bajo el OS de Mac, la unidad de disco será designada como "Untitled".
- Para utilizar el software CAMEDIA Master, lea estas instrucciones.

Almacenamiento directo de la tarjeta

Los adaptadores de tarjeta le permiten guardar imágenes en su ordenador personal sin necesidad de conectar la cámara directamente al ordenador. Para información más reciente acerca de los adaptadores disponibles, consulte al centro de soporte del usuario.

Ambiente operativo del ordenador	Dispositivos requeridos
Ordenador personal equipado con drive de disco flexible de 3,5"	Adaptador de disco flexible
Ordenador personal equipado con una ranura de tarjeta para PC (PCMCIA) o una unidad lectora/escritora de tarjeta para PC externa	Adaptador de tarjeta para PC
Ordenador personal equipada con un puerto USB	Unidad lectora/escritora de media extraíble de marca Olympus.

Para más detalles, refiérase a las instrucciones del software CD en el CD-ROM.

ACCESORIOS OPCIONALES

A partir de agosto de 2001









- Estuche para cámara
- Impresoras de fotografía para cámaras digitales Olympus
- Adaptador de CA
- Tarjeta SmartMedia estándar (8/16/32/64/128 MB)
- Adaptador de disco flexible
- Adaptador de tarjeta PC
- Unidad lectora/escritora de media extraíble de marca Olympus.
- Pila NiMH
- Cargador de pilas NiMH

Visite el home page de Olympus para las últimas informaciones sobre los ítems opcionales.

<http://www.olympus.com/>

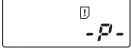
CÓDIGOS DE ERROR

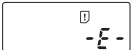
Cuando hay un problema con la cámara, un código de error aparecerá parpadeando.

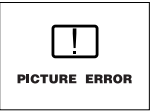
Panel de control	Monitor	Posibles causas	Acciones correctivas
		La tarjeta no está insertada o no puede ser reconocida.	Inserte una tarjeta. O inserte una tarjeta distinta.
		La tarjeta está llena. No se puede realizar más tomas con ésta tarjeta.	Reemplace la tarjeta o borre las fotografías que no se necesiten.
		Protección contra escritura.	Si está tomando fotografías, quite el sello adhesivo de protección contra escritura.
		Error de tarjeta. No se puede grabar, reproducir, ni borrar las fotografías almacenadas en esta tarjeta.	Si la tarjeta está sucia, limpie los contactos dorados con un papel de limpieza e insértela de nuevo. Si no se soluciona el problema, no será posible utilizar esta tarjeta.
Pantalla vacía		La imagen grabada no puede ser reproducida con esta cámara.	Descargue la imagen en un ordenador personal y emplee el software de procesamiento de imagen para visualizarla. Si eso no puede hacerse, el archivo de imagen está parcialmente dañado.

Panel de control	Monitor	Posibles causas	Acciones correctivas
		La tarjeta no está formateada.	Formatee la tarjeta.
		No hay imagen grabada en la tarjeta, de modo que no se puede reproducir la imagen.	Inserte una tarjeta que contenga imágenes.
		No hay espacio vacío en la tarjeta, de modo que no puede grabarse ninguna información nueva, tal como datos de impresión y sonido.	Reemplace la tarjeta o borre las imágenes no deseadas.
		La tapa de la tarjeta está abierta.	Cierre la tapa de la tarjeta.
	Pantalla vacía	La temperatura interna de la cámara está muy alta.	Retire las pilas y aguarde hasta que la cámara se enfríe.
Otras indicaciones	Consulte a su distribuidor Olympus más cercano o centro de atención al cliente (ver la contratapa).		

ESPECIFICACIONES

Tipo de producto	Cámara digital (para fotografiado e indicación de imágenes)
Sistema de grabación Imagen fija	Grabación digital, JPEG (de acuerdo con la Norma de Diseño para Sistema de Archivo de Cámara (DCF)), TIFF (sin compresión), Formato de Orden de Impresión Digital (DPOF)
Sonido con imágenes fijas Película	Formato de onda Soporte QuickTime Motion JPEG
Memoria	SmartMedia 3V (3,3V), 4 MB – 128 MB (todas las tarjetas, excepto las de 2 MB)
No. de fotografías almacenables (cuando se utiliza una tarjeta de 16 MB)	Grabación sin sonido 1 cuadro (TIFF: 2272 x 1704) 5 cuadros aprox. (SHQ:2288 x 1712) 16 cuadros aprox. (HQ:2272 x 1704) 49 cuadros aprox. (SQ1: 1280 x 960 NORMAL) 165 cuadros aprox. (SQ2: 640 x 480 NORMAL)
Nº de pixels efectivos	3.950.000 pixels
Dispositivo de captación de imágenes pixels	CCD de 1/1.8" con captación de imágenes en estado sólido, 4.130.000 (bruto)
Resolución de la imagen de grabación	2272 x 1704 pixels (TIFF/HQ) 2088 x 1712 pixels (SHQ) 2048 x 1536 pixels (TIFF/SQ1) 1600 x 1200 pixels (TIFF/SQ1) 1280 x 960 pixels (TIFF/SQ1) 1024 x 768 pixels (TIFF/SQ2) 640 x 480 pixels (TIFF/SQ2) 3200 x 2400 pixels (SHQ/HQ) 2816 x 2112 pixels (SHQ/HQ) 2560 x 1920 pixels (SHQ/HQ)
Objetivo	Objetivo Olympus de 7,25 mm a 20,3 mm, f2,8 a f4,8, 7 elementos en 5 grupos (equivalente a un objetivo de 35 mm – 98 mm en una cámara de 35 mm), vidrio esférico
Sistema fotométrico	Medición ESP digital, Medición de punto
Abertura	W : f2,8, f3,4, f4,0, f4,8, f5,6, f8,0 T : f4,8, f5,6, f8,0
Velocidad del obturador Imagen fija	Usando con el obturador mecánico 1/2 a 1/1000 seg. (Modo M: 16 hasta 1/1000 seg.; cuando se utiliza la sincronización lenta: 4 hasta 1/1000 seg.)
Vídeo	1/30 – 1/10000 seg.

Visor	Visor de imagen real óptica
Monitor	Monitor LCD a color TFT de 1,5" 114.000 pixeles aprox.
Tiempo de carga de las pilas del flash	6 seg. aprox. (a temperatura normal con pilas nuevas)
Enfoque automático	Enfoque automático del sistema TTL, detección de contraste, gama de enfoque: 0,1 m a ∞
Conectores externos	Jack DC-IN, Multiconector (Compatible con USB 1.0, AV OUT)
Sistema de calendario automático	Hasta el 2031
Ambiente de funcionamiento	
Temperatura	0°C — 40°C (funcionamiento) - 20°C — 60°C (almacenamiento)
Humedad	30% — 90% (funcionamiento) 10% — 90% (almacenamiento)
Alimentación	Para pilas, utilice una pila de litio CR-V3, o 2 pilas NiMH R6 (AA), pilas de níquel-cadmio, pilas alcalinas o pilas de litio. Adaptador de CA (opcional) Las pilas de zinc-carbón (manganeso) no pueden ser utilizadas.
Dimensiones (An.) X (Alt.) X (P)	87mm x 68,5mm x 43,5mm
Peso	190 gr. (sin pilas ni tarjeta)

LAS ESPECIFICACIONES ESTAN SUJETAS A CAMBIO SIN AVISO U OBLIGACION DE PARTE DEL FABRICANTE.

OLYMPUS®

<http://www.olympus.com/>

OLYMPUS OPTICAL CO., LTD.

San-Ei Building, 22-2, Nishi Shinjuku 1-chome, Shinjuku-ku, Tokyo, Japan
Customer support (Japanese language only): Tel. 0426-42-7499 Tokyo

OLYMPUS AMERICA INC.

Two Corporate Center Drive, Melville, NY 11747-3157, U.S.A. Tel. 631-844-5000

Technical Support (USA)

24/7 online automated help: <http://support.olympusamerica.com/>

Phone customer support: Tel. 1-888-553-4448 (Toll-free)

Our phone customer support is available from 8 am to 10 pm

(Monday to Friday) ET

E-Mail: distec@olympus.com

Olympus software updates can be obtained at: <http://olympus.com/digital/>

Adobe [Photoshop] Support

Adobe software updates and technical information can be obtained at:

<http://www.adobe.com/support/>

OLYMPUS OPTICAL CO. (EUROPA) GMBH.

Premises/Goods delivery: Wendenstrasse 14-18, 20097 Hamburg, Germany
Tel. 040-237730

Letters: Postfach 10 49 08, 20034 Hamburg, Germany

Hotline Numbers for customers in Europe:

Tel. 01805-67 10 83 for Germany

Tel. 00800-67 10 83 00 for Austria, Belgium, Denmark, France,
Netherlands, Norway, Sweden, Switzerland,
United Kingdom

Tel. +49 180 5-67 10 83 for Finland, Italy, Luxembourg, Portugal,
Spain, Czech Republic

Tel. +49 40-237 73 899 for Greece, Croatia, Hungary, and the rest of
Europe

Our Hotline is available from 9 am to 6 pm (Monday to Friday)

E-Mail: di.support@olympus-europa.com

© 2001 OLYMPUS OPTICAL CO., LTD.

Printed in Japan

VT316802